

akciók



# IAB akció

## 2020/4

**SCM**  
schachermayer

Érvényes: 2020. november 1-től 2021. január 31-ig, ill. a készlet erejéig.

A feltüntetett árak nettó árak, forintban és ÁFA nélkül értendők, az árváltoztatás jogát fenntartjuk.

**Akciós ajánlatunk kizárólag szerződéses partnereinkre vonatkozik!**



# Figyelem!

A kényelmes, kontaktmentes, otthonról történő megrendelések támogatására különleges, csak a **Partnerportálon**

keresztül történő megrendelésnél érvényes **akciós árakat** kalkuláltunk Partnereink számára a legtöbb termékhez.

WEB ár	nettó akciós ár
43 922 Ft	46 233 Ft
43 922 Ft	46 233 Ft
43 922 Ft	46 233 Ft

**BLANCO**

BEÉPÍTHETŐ MOSOGATÓ  
BLANCO LEGRA 45 S

Időtálló kinézet modern funkciókkal.

anyag: Silgranit  
medence méret: 335 x 430 x 190 mm  
beépítési méretek: 780 x 500 mm  
alapfelszereltség: 3 1/2"-os szűrőkosaras leeresztőszelep, lefolyógarnitúra szifon nélkül, távműködtetés nélkül

≥ 450

cikkszám	típus	szín	WEB ár	nettó akciós ár
113 548 418	Legra 45 S	antracit	43 922 Ft	46 233 Ft
113 548 419	Legra 45 S	jázmin	43 922 Ft	46 233 Ft
113 548 420	Legra 45 S	pezsgőszín	43 922 Ft	46 233 Ft

**RAKTÁRI TERMÉK** Az így jelölt termékeket általában 24 - 48 órán belül tudjuk szállítani.

- A piros ponttal jelzett termékek nem raktáriak, általában megrendelést követő 2-3 héten belül tudjuk szállítani.
- A zöld ponttal jelzett termékek újdonságok.



## KISS KONYHASZIGET RENDSZER

Innovatív moduláris rendszer és letisztult design: a KISS az elegánsan minimalista „all-in-one” megoldás a konyhaszigetre! A KISS fröccsenésvédő-, tároló- és polcrendszer, dimmelhető világítással, egy igazi figyelemfelkeltő eszköz, amely ideálisan gazdagítja konyháját.

### A LED-világítás funkciói:

- ki-/bekapcsolás
- fényerőszabályzó (dimmelő) funkció
- Fényszín megváltoztatása

**Szállítási terjedelem:** LED-tápegységgel (hossz: 170 mm, szélesség: 55 mm, mag: 16 mm, 2000 mm csatlakozóvezetékkel)

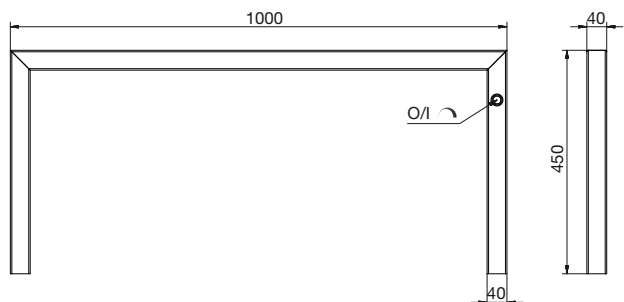

csatlakozó kábel hossza: 300 mm  
 hossz: 1000 mm  
 magasság: 450 mm  
 mélység: 40 mm  
 anyag: acél/fém  
 színhőmérséklet: 3000 K meleg fehér - 6500 K hideg fehér  
 fényáram (Lumen): 800 lm

cikkszám	kivitel	dekor	üveg típus	WEB ár	nettó akciós ár
103 342 778 •	LED-világítás, polc, üveglap	fekete	ESG biztonsági üveg 8 mm	92 524 Ft	101 776 Ft
103 342 779 •	LED-világítás, polc	fekete	- (üveg nélkül)	73 019 Ft	80 321 Ft



## KISS KONYHASZIGET RENDSZER TARTOZÉK

anyag: acél / fém  
 dekor: fekete



polc



tablettartó

cikkszám	típus	hossz mm	magasság mm	mélység mm	WEB ár	nettó akciós ár
103 342 780 •	polc	350	41	183	16 882 Ft	18 570 Ft
103 342 781 •	tablettartó	200	117	142	15 680 Ft	17 248 Ft
103 342 782 •	fólia és papírtörölő tartó	350	130	207	18 976 Ft	20 874 Ft



fólia és papírtörölő tartó



RAKTÁRI  
TERMÉK

## BOSCH KONYHAI BEÉPÍTHETŐ GÉP SZETT

Tartalom:

112592809 BOSCH HBA534ES0 sütő, nemesacél  
112592810 BOSCH PUE611BB1E indukciós főzőlap, 600 mm  
112592812 BOSCH BFL553MS0 beépíthető mikró, nemesacél  
112592813 BOSCH SMV4HVX33E mosogatógép, teljesen integrálható, 600 mm

cikkszám	szett	WEB ár	nettó akciós ár
112 592 814		389 700 Ft	393 700 Ft



Csak szettben vásárolható.

## INDUKCIÓS FŐZŐLAP PUE611BB1E

**TouchSelect:** válassza ki a kívánt főzőzónát és a teljesítményszintet egyszerűen.

**17 teljesítmény-fokozat:** A főzőlap teljesítménye 17 fokozatban állítható.

**PowerBoost:** akár 50% nagyobb teljesítmény a gyorsabb melegítésért.

**QuickStart:** indítsa el azonnal, és csak válassza ki a kívánt főzési szintet.

**ReStart:** Rövid távú memória-funkció a főzőlapokban.

beépítési méretek: 51 x 560 x 490 mm  
beépítési méretek (külső): 51 x 592 x 522 mm  
beépítési variáció: keret nélkül  
főzőzónák: 1 x Ø 210, 1 x Ø 145, 2 x Ø 180 mm  
teljesítmény: 4,6 kW  
gyerekzár: van  
kezelés: érintő felület



## BEÉPÍTHETŐ SÜTŐ HBA534ES0

**3D hőlégbefúvás:** tökéletes sütési eredmények akár 3 szinten, az optimális hőmérséklet-eloszlásnak köszönhetően.

**EcoClean Direct hátfal:** alig kell tisztítani, ugyanis a különleges technológia megkötí, majd elbontja a rákerülő szennyeződésekkel!

**Süllyeszthető gombok:** Elegáns megjelenés és könnyű tisztíthatóság.

**LED kijelző piros kijelzéssel:** könnyen átlátható és felhasználóbarát.

**1-szintű teleszkópos sütősín:** a biztonságos és könnyű kezelésért.

energiaosztály: A  
sütési módok száma: 7  
sütési módok: Hőlégbefúvás, Alsó/felső sütés, Légkeveréses grillezés, Nagy felületű grill, Pizza-funkció, Alsó sütés, kímélő hőlégbefúvás  
hőmérséklettartomány: 50 - 275 °C  
tisztítási fajták: EcoClean Direct öntisztítás: hátfal  
beépítési méretek: 595 (mag.) x 560 (szél.) x 550 (mélys.)  
kezelés: süllyeszthető fogatógombok  
leszállított tartozékok: 1 x kombirács, 1 x univerzális tepsi  
teljesítmény: 3,4 kW  
térfogat: 71 l  
design: nemesacél



## BEÉPÍTHETŐ MIKROHULLÁMÚ SÜTŐ BFL553MS0

LED kijelző piros kijelzéssel: könnyen átlátható és felhasználóbarát.

**AutoPilot 7:** minden étel tökéletesen sikerül, hála a 7 automatikus programnak.

**Elektronikus ajtónyitás:** kényelmes ajtónyitás egy érintésre.

**Süllyeszthető gombok:** Elegáns megjelenés és könnyű tisztíthatóság.

**Nemesacél belső felület:** a sima felületeknek és a lekerekített széleknek köszönhetően könnyen tisztítható belső tér.

beépítési méretek:	380-382 (mag.) x 560-568 (szél.) x 550 (mélys.)
programok száma:	7 automata program
max. teljesítmény:	1450 W
kivitel:	fekete - nemesacél
forgótányér ø:	31,5 cm
űrtartalom:	25 l
tartozék:	1 x üveg forgótálca



## BEÉPÍTHETŐ MOSOGATÓGÉP SMV4HVX33E, TELJESEN INTEGRÁLHATÓ

**Extra szárítás:** minden tökéletesen megszárad.

**VarioFlex kosarak és VarioDrawer fiók:** továbbfejlesztett belső rugalmasság és több hely, minden szinten.

**VarioDrawer:** extra rugalmasság a harmadik, evőeszköz tartó kosárral.

**Silence program:** automatikus zajszint csökkentés, nagyobb nyugalom.

**Home Connect:** háztartási készülékek okos csatlakozással a még egyszerűbb mindennapi életért.

kivitel:	teljesen integrált
energiaosztály:	A++
365 napra vetített fogyasztás:	262 kW-h
kihozatal:	9,5 l
programok száma:	6
programok:	Eco 50 °C, Auto 45-65 °C, Intenzív 70 °C, 1h 65 °C, Csendes 50 °C, Előöblítés

további funkciók: Távoli indítás, Extra szárítás, Féltöltet, VarioSpeed Plus

zajszint: 46 dB

evőeszköztartó: evőeszköztartó

beépítési méretek: 815-875 (mag.) x 600 (szél.) x 550 (mély.)

méret: 815 x 598 x 550 mm

terítékek száma: 13





## CORNERSTONE SWING VASALATSZETT

- A CORNERSTONE Swing rendszer a sarokszekrény teljes tartalmát elénk tárja és ezzel teljesen új perspektívát nyit. A tálcak kifordulnak a korpusz elé, optimális hozzáférést biztosítva. A tálcak magassága egyedileg beállítható és az ajtó becsukásával a tálcak visszahúzódnak.
- 
- Korpusz szélesség: 900, 1000 és 1200 mm
- Ajtószélesség: 450, 500 és 600
- a tálcak L alakot leíró mozgása szabad hozzáférést hagy a szomszédos szekrényhez
- balos és jobbos szerelés lehetséges
- egyszerű szerelés egy tartóoszlopra
- opcionális ajtócsatlakozás, moduláris kialakítás
- Soft-Close csillapítás



cikkszám	magasság mm	anyag	dekor	WEB ár	nettó akciós ár
103 379 281 •	610-650	acél	horganyzott	24 029 Ft	26 861 Ft
103 379 282 •	651-690	acél	horganyzott	24 867 Ft	26 861 Ft
103 379 283 •	691-730	acél	horganyzott	24 922 Ft	26 861 Ft
103 379 284 •	731-770	acél	horganyzott	24 922 Ft	26 861 Ft



## CORNERSTONE L TÁLCASZETT

### Csomag tartalma:

2 tálca

teherbírás:

18 kg/tálca

anyag:

fa polc / acél korlát

cikkszám	korpusz szélesség mm	kivitel mm	dekor	WEB ár	nettó akciós ár
103 379 286 •	900	776 x 61 x 376	fehér/krómozott	20 769 Ft	22 386 Ft
103 379 287 •	1000	816 x 61 x 406	fehér/krómozott	21 803 Ft	23 502 Ft
103 379 288 •	1200	934 x 61 x 404	fehér/krómozott	22 741 Ft	24 624 Ft
103 379 289 •	900	776 x 61 x 376	antracit	19 034 Ft	20 704 Ft
103 379 290 •	1000	816 x 61 x 406	antracit	19 526 Ft	21 820 Ft
103 379 291 •	1200	934 x 61 x 404	antracit	20 528 Ft	22 947 Ft
103 379 292 •	900	776 x 61 x 376	szürke/RAL 9006	18 132 Ft	19 588 Ft
103 379 293 •	1000	816 x 61 x 406	szürke/RAL 9006	18 524 Ft	20 704 Ft
103 379 294 •	1200	934 x 61 x 404	szürke/RAL 9006	19 526 Ft	21 820 Ft



## CORNERSTONE SWING ÖNBEHÚZÓ

### Fontos:

Önbehúzó garnitúra mindkét tálcahoz

cikkszám	anyag	dekor	WEB ár	nettó akciós ár
103 379 285 •	műanyag	szürke	3 288 Ft	5 228 Ft

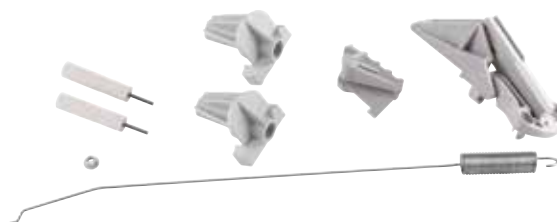

## SAROKSZEKRÉNY KIFORDÍTÓ VASALAT CORNERSTONE MAXX

- A polcok a korpusz elé nyithatóak és így optimális hozzáférést nyújtanak.
- EasyFit: szerszám nélkül összeszerelhető tárolóelemek a tartórúdon
- Szerszám nélküli polcmagasság-beállítás
- A polcok egymástól függetlenül mozgathatók ki- és befelé is és nem akadályozzák a szomszédos korpuszt
- Lebegő hatású kivétel a rejtett rögzítésnek köszönhetően
- Nagy felületű polcok
- Automata, csillapított behúzás és nyitás



Az ábrán a jobbos kivétel látható



Az ábrán a jobbos kivétel látható

beépítési mélység min.: 490 mm  
beépítési magasság min.: 650 mm  
teherbírás: 25 kg/polc

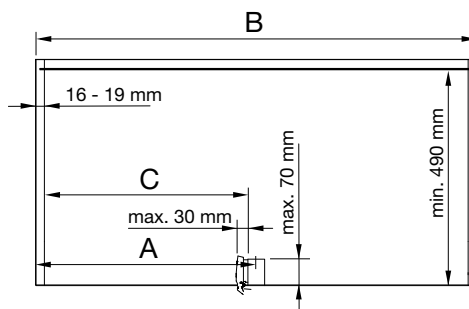

A	B min.	C
400	800	min. 361
450	900	min. 411
500	1000	min. 461
600	1000	min. 561

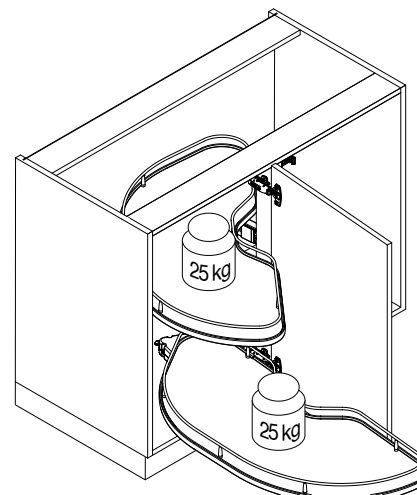

cikkszám	kivétel	korpusz szélesség mm	szárnyszélesség mm	anyag	dekor	ár	
						WEB ár	nettó akciós ár
103 379 257	balos	800	400	bútorlap fenék / acél korlát	szürke	67 530 Ft	70 906 Ft
103 379 258	jobbos	800	400	bútorlap fenék / acél korlát	szürke	67 530 Ft	70 906 Ft
103 379 259	balos	900	450	bútorlap fenék / acél korlát	szürke	70 016 Ft	73 517 Ft
103 379 260	jobbos	900	450	bútorlap fenék / acél korlát	szürke	70 034 Ft	73 536 Ft
103 379 261	balos	1000	500	bútorlap fenék / acél korlát	szürke	71 915 Ft	75 510 Ft
103 379 262	jobbos	1000	500	bútorlap fenék / acél korlát	szürke	71 919 Ft	75 515 Ft
103 379 263	balos	1000	600	bútorlap fenék / acél korlát	szürke	73 590 Ft	77 270 Ft
103 379 264	jobbos	1000	600	bútorlap fenék / acél korlát	szürke	73 768 Ft	77 456 Ft
103 379 265	jobbos	800	400	bútorlap fenék / acél korlát	fehér/krómozott	71 391 Ft	74 961 Ft
103 379 266	balos	800	400	bútorlap fenék / acél korlát	fehér/krómozott	71 291 Ft	74 855 Ft
103 379 267	jobbos	900	450	bútorlap fenék / acél korlát	fehér/krómozott	74 351 Ft	78 068 Ft
103 379 268	balos	900	450	bútorlap fenék / acél korlát	fehér/krómozott	74 547 Ft	78 274 Ft
103 379 269	jobbos	1000	500	bútorlap fenék / acél korlát	fehér/krómozott	77 834 Ft	81 726 Ft
103 379 270	balos	1000	500	bútorlap fenék / acél korlát	fehér/krómozott	78 058 Ft	81 960 Ft
103 379 271	jobbos	1000	600	bútorlap fenék / acél korlát	fehér/krómozott	80 152 Ft	84 160 Ft
103 379 272	balos	1000	600	bútorlap fenék / acél korlát	fehér/krómozott	80 057 Ft	84 059 Ft
103 379 273	balos	800	400	bútorlap fenék / porszórt korlát	lávászürke	81 541 Ft	85 618 Ft
103 379 274	jobbos	800	400	bútorlap fenék / porszórt korlát	lávászürke	81 473 Ft	85 546 Ft
103 379 275	balos	900	450	bútorlap fenék / porszórt korlát	lávászürke	83 608 Ft	87 789 Ft
103 379 276	jobbos	900	450	bútorlap fenék / porszórt korlát	lávászürke	83 686 Ft	87 870 Ft
103 379 277	balos	1000	500	bútorlap fenék / porszórt korlát	lávászürke	86 882 Ft	91 227 Ft
103 379 278	jobbos	1000	500	bútorlap fenék / porszórt korlát	lávászürke	86 892 Ft	91 236 Ft
103 379 279	balos	1000	600	bútorlap fenék / porszórt korlát	lávászürke	92 465 Ft	97 088 Ft



## VS COR SPIN 71

- teleszkópos tengely a különböző korpuszmagasságokhoz
- egységes frontcsatlakozás
- ideális illeszkedés a háromdimenziós beállításnak köszönhetően
- az integrált magasságállítás kis rést tesz lehetővé a munkalap és az ajtó között
- kiváló mozgás és csukássorrend az egyedileg beállítható csukáscsillapítónak köszönhetően
- gyors és egyszerű beszerelés

### Szállítási terjedelem:

forgóvasalat 2 tálcával

beépítési magasság: 632 - 890 mm  
 korpusz szélesség: 16, 18, 19 mm  
 anyag: fa polc/acél korlát  
 dekor: lávaszürke

cikkszám	korpusz szélesség mm	beépítési mélység mm	WEB ár	nettó akciós ár
103 370 192	800	510	46 807 Ft	49 148 Ft
103 370 193	900	522	48 668 Ft	51 101 Ft

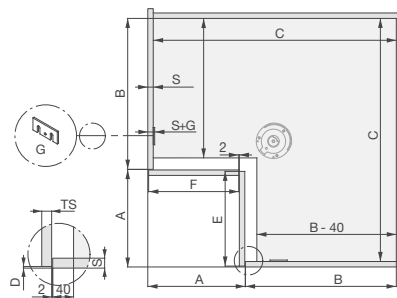
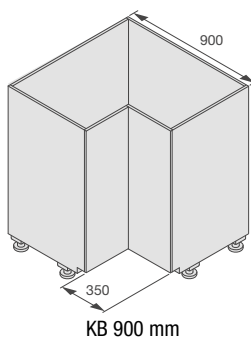
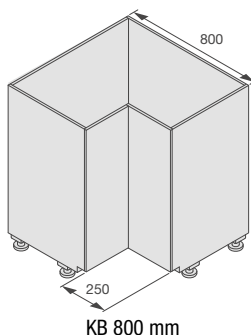

## REHAU FUGAPROFIL COMPACT-LINE

**Tömítés** - Optimális tömítő képességének köszönhetően a konyhai felhasználása mellett a szaniter alkalmazások szilikon-fugájának, vagy az akril- és kerámia-idomok (pl. mosdók és fürdőkádak) tömítésénél is ideális.

**Összekapcsolás** - A szimmetrikus profilgeometriának és újonnan fejlesztett összekötőidomnak köszönhetően a profillal függőleges felületeket is össze lehet kapcsolni. Ezáltal pl. mennyezet- vagy padlózáráshoz, de a konyhában és barkácsolási területeken is használható.

### Figyelem:

A ragasztandó felületnek por- és zsírintesnek, illetve száraznak kell lennie

**Szállítási terjedelem:** A profilhoz tartozik egy kétoldali ragasztószalag és tömítőprofil.

hossz: 3000 mm  
 kivitel: 14 x 14 (beépítve) mm  
 anyag: PP műanyag profil/alu felület



cikkszám	dekor	WEB ár	nettó akciós ár
103 336 966	alumínium	3 103 Ft	3 266 Ft
103 336 967	nemesacél szálciszolt	3 189 Ft	3 357 Ft
103 336 969	magasfényű fehér	3 103 Ft	3 266 Ft
103 353 985	magasfényű fekete	3 108 Ft	3 272 Ft



## REHAU KÉSZLET COMPACT LINE FUGAPROFILHOZ

### Készlet tartalma:

- 4 x végzáró bal/jobb
- 2 x belső sarok 90°
- 2 x belső sarok 135°
- 2 x külső sarok 90°
- 2 x belső sarok 90° függőleges



cikkszám	dekor	WEB ár	nettó akciós ár
103 336 976	világos szürke	931 Ft	980 Ft
103 336 977	szürkemetál	931 Ft	980 Ft
103 336 978	fekete	931 Ft	980 Ft
103 336 984	fehér	931 Ft	980 Ft



## EVŐESZKÖZTARTÓ BETÉT S72

- túlnyúló perem a fiókba való optimális illeszkedés érdekében
- könnyen tisztántartható

mélység: 391 - 490 mm  
 magasság: 45 mm  
 anyag: műanyag

cikkszám	korpusz szélesség mm	szélesség mm	dekor	WEB ár	nettó akciós ár
103 324 189	450	344 - 390	fehér	828 Ft	911 Ft
103 324 190	500	394 - 440	fehér	1 026 Ft	1 129 Ft
103 324 191	600	494 - 540	fehér	1 050 Ft	1 155 Ft
103 336 536	450	350 - 390	ezüstszürke	787 Ft	866 Ft
103 336 537	500	400 - 440	ezüstszürke	1 073 Ft	1 180 Ft
103 336 538	600	500 - 540	ezüstszürke	1 096 Ft	1 206 Ft



**ninka®**

## FŰSZERTARTÓ BETÉT CUISIO

- a fűszerek átlátható elrendezésére a fiókban
- kombinálható a Cuisio evőeszköztartó betéttel

## Megjegyzés:

A szélességi méret a rugalmas tömítő ajakkal együtt van megadva

A Cuisio evőeszköz betétet külön kell megrendelni

anyag: műanyag  
 dekor: fehér

cikkszám	kivétel mm	WEB ár	nettó akciós ár
103 350 718 •	311 x 54,7 x 473	9 693 Ft	10 662 Ft

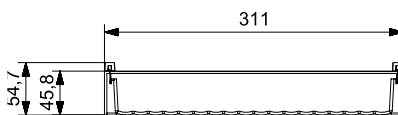

illusztráció - fekete színben



illusztráció - fekete színben

**ninka®**

## BIOBOY FELAKASZTHATÓ HULLADÉKGYŰJTŐ

- Minden konyhába alkalmas
- A konyhaszekrény frontjára akasztható a munkalap alatt.
- 16 - 22 mm ajtóvastagsághoz használható.
- A fedél által tisztán és higiénikusan zár a hulladékgyűjtő.
- Jó tisztántarthatóság

**Szállítási terjedelem:** tartalmazza az fedelet

anyag: műanyag  
 dekor: sötétszürke

cikkszám	méret mm	tartalom l	WEB ár	nettó akciós ár
103 370 895	227 x 165 x 170	4.2	3 211 Ft	3 533 Ft





## VS ENVI SPACE HULLADÉKGYŰJTŐ RENDSZER

- teljes kihúzású, integrált csillapítással és önbehúzóval mindkét oldalon
- integrált excenteres 3D frontállítás
- EasyFit: szerszám nélkül szerelhető a tartály a sínre
- integrált beépítő sablon: korpuszba szerelés közben nincs szükség mérésre
- további tárolási helyet biztosít a kihúzható fedél

szerelési mód: frontkihúzású  
 beépítési magasság: 370 mm  
 beépítési mélység: 464 mm  
 anyag: műanyag / fém  
 dekor: antracit

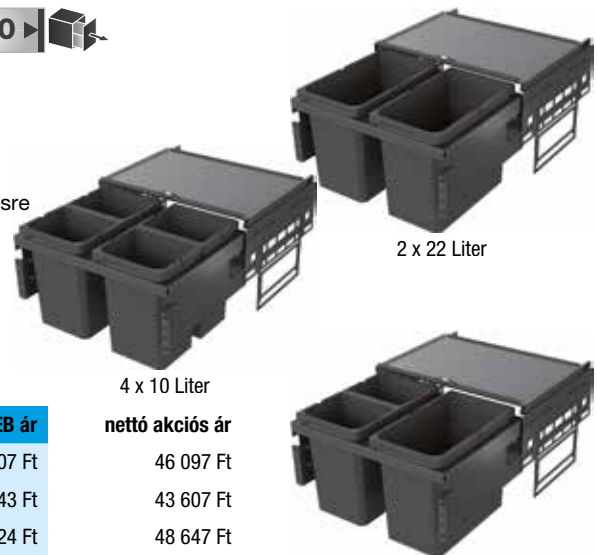

cikkszám	alapfelszereltség	korpusz szélesség mm	WEB ár	nettó akciós ár
103 370 027	2 x 16 literes tartály	450	41 907 Ft	46 097 Ft
103 370 028	1 x 29 / 1 x 16 literes tartály	600	39 643 Ft	43 607 Ft
103 370 029	1 x 16 / 2 x 10 literes tartály	500	44 224 Ft	48 647 Ft
103 370 030	2 x 22 literes tartály	600	43 710 Ft	48 081 Ft
103 370 031	2 x 10 / 1 x 22 literes tartály	600	44 856 Ft	49 342 Ft
103 370 032	4 x 10 literes tartály	600	45 263 Ft	49 790 Ft
103 370 033	2 x 10 / 2 x 22 literes tartály	900	52 569 Ft	57 826 Ft

## VS ENVI FREE VÖDÖR

- a fiókban magában is használható
- utólag is elhelyezhető minden kihúzórendszerben
- szélességtől független elhelyezés
- élelmiszerbiztonságos és mosogatógépben tisztítható



anyag: műanyag  
 dekor: antracit

cikkszám	tartalom l	kivitel mm	WEB ár	nettó akciós ár
103 370 050	10	230 x 302 x 216	4 080 Ft	4 488 Ft
103 370 051	10	183 x 382 x 216	3 948 Ft	4 343 Ft
103 370 056	10	230 x 191 x 326	3 577 Ft	3 935 Ft

cikkszám	tartalom l	kivitel mm	WEB ár	nettó akciós ár
103 370 057	12	183 x 302 x 326	4 676 Ft	5 143 Ft
103 370 062	12.5	230 x 191 x 426	5 169 Ft	5 686 Ft
103 370 052	13	230 x 382 x 216	4 261 Ft	4 687 Ft
103 370 058	15.5	230 x 302 x 326	5 175 Ft	5 692 Ft
103 370 059	16	183 x 382 x 326	4 827 Ft	5 309 Ft
103 370 053	18	315 x 382 x 216	5 306 Ft	5 837 Ft
103 370 063	21	183 x 382 x 426	5 477 Ft	6 025 Ft
103 370 060	22	230 x 382 x 326	5 464 Ft	6 010 Ft
103 370 064	28	230 x 382 x 426	5 658 Ft	6 224 Ft
103 370 061	29	315 x 382 x 326	6 125 Ft	6 738 Ft
103 370 065	39	315 x 382 x 426	6 469 Ft	7 116 Ft
103 370 047	5.5	113 x 382 x 216	4 002 Ft	4 402 Ft
103 370 048	6	230 x 191 x 216	3 283 Ft	3 612 Ft
103 370 049	7.5	183 x 302 x 216	3 787 Ft	4 165 Ft
103 370 054	8.5	113 x 382 x 326	4 461 Ft	4 907 Ft

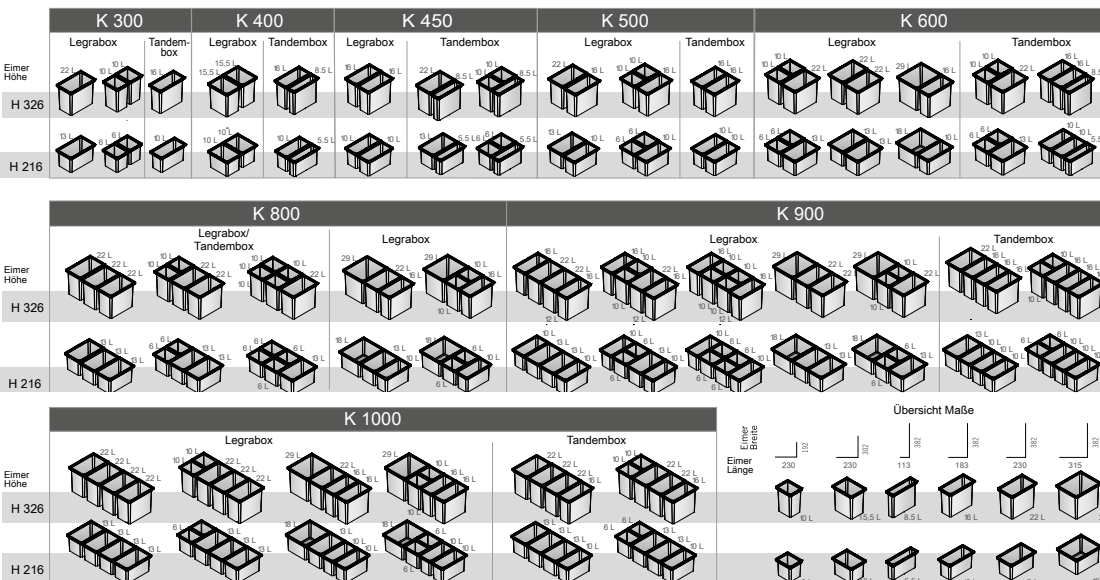



## VS ENVI SPACE VÖDÖRFEDÉL

- opcionális vödörfedél VS ENVI Space hulladékgyűjtőhöz

anyag: műanyag  
dekor: antracit

cikkszám	alkalmazás	hossz mm	WEB ár	nettó akciós ár
103 370 071	6/10/12,5 literes vödör	210 x 169	813 Ft	895 Ft
103 370 072	7,5/12 literes vödör	162 x 282	1 041 Ft	1 145 Ft
103 370 073	10/15,5 literes vödör	210 x 282	1 090 Ft	1 199 Ft
103 370 074	10/16/21 literes vödör	163 x 362	1 134 Ft	1 247 Ft
103 370 075	13/22/29 literes vödör	210 x 362	1 220 Ft	1 342 Ft



fedél 10 literes vödörhöz



fedél 16 literes vödörhöz



fedél 22 literes vödörhöz



## VS ENVI SPACE BIO-FEDÉL AKTÍVSZÉN SZŰRŐVEL

- választható bio-fedél aktív szén szűrővel a VS ENVI Space hulladékgyűjtő rendszerhez
- szűri és semlegesíti a konyhai hulladék kellemetlen szagát

anyag: műanyag  
dekor: antracit

cikkszám	alkalmazás	hossz mm	WEB ár	nettó akciós ár
103 370 067	7,5/12 literes vödör	162 x 282	2 389 Ft	2 628 Ft
103 370 069	6/10/12,5 literes vödör	210 x 169	1 642 Ft	1 806 Ft
103 370 070	7,5/12 literes vödör	210 x 282	2 345 Ft	2 580 Ft



## VS ENVI FREE SZETT

- utólag is elhelyezhető minden kihúzórendszerben
- élelmiszerbiztonságos és mosogatógépben tisztítható

**Megjegyzés:** a csúszásgátló alátétet külön kell megrendelni  
**Szállítás:** fedéllel együtt

anyag: műanyag  
dekor: lávaszürke

cikkszám	kivitel mm	alappfelszereltség	korpusz szélesség mm	WEB ár	nettó akciós ár
103 370 123	230 x 216 x 382	x 13 literes vödör	300	7 945 Ft	8 739 Ft
103 370 124	230 x 326 x 382	x 5,5/1 x 10 literes vödör	300	9 132 Ft	10 045 Ft
103 370 126	230 x 426 x 382	1 x 28 literes vödör	300	9 342 Ft	10 276 Ft
103 370 127	296 x 216 x 382	1 x 5,5/1 x 10 literes vödör	400	12 117 Ft	13 329 Ft
103 370 128	296 x 326 x 283	1 x 8,5/1 x 16 literes vödör	400	13 441 Ft	14 785 Ft
103 370 139	382 x 426 x 460	2 x 12,5 literes vödör	400	14 506 Ft	15 957 Ft
103 370 151	230 x 216 x 382	1 x 8,5/2 x 10 literes vödör	450	16 011 Ft	17 612 Ft
103 370 158	315 x 426 x 382	1 x 39 literes vödör	450	10 886 Ft	11 974 Ft
103 370 150	333 x 216 x 382	1 x 5,5/2 x 6 literes vödör	450	14 985 Ft	16 484 Ft
103 370 135	460 x 216 x 382	2 x 6/1 x 13 literes vödör	600	15 718 Ft	17 290 Ft
103 370 136	460 x 326 x 380	2 x 10/1 x 22 literes vödör	600	17 472 Ft	19 219 Ft
103 370 137	460 x 426 x 382	2 x 12,5/1 x 28 literes vödör	600	20 887 Ft	22 976 Ft
103 370 142	690 x 216 x 382	4 x 6/1 x 13 literes vödör	800	23 848 Ft	26 233 Ft
103 370 143	690 x 326 x 382	2 x 10/2 x 22 literes vödör	800	24 483 Ft	26 932 Ft
103 370 144	690 x 426 x 382	2 x 12,5/2 x 28 literes vödör	800	28 109 Ft	30 920 Ft
103 370 148	779 x 326 x 382	3 x 16/1 x 22 literes vödör	900	26 535 Ft	29 189 Ft
103 370 149	779 x 426 x 382	3 x 21/1 x 28 literes vödör	900	28 739 Ft	31 613 Ft
103 370 147	779 x 216 x 382	2 x 6/3 x 10 literes vödör	900	25 060 Ft	27 566 Ft

≥ 300
≥ 400
≥ 450
≥ 600
≥ 800
≥ 900



## EGYKEZES KEVERŐCSAP KIHÚZHATÓ ZUHANYFEJJELE, GRÁNIT

- A csaptelep beépítéséhez Ø 35 mm furat szükséges
- Kerámiabetét

csapnyílás furat  $\varnothing$ : 35 mm  
kivezetés: forgatható és kihúzható

cikkszám	típus	dekor	kivitel	WEB ár	nettó akciós ár
113 548 427	986491	pezsgőszín	nyomásálló	24 649 Ft	25 946 Ft
113 548 428	986372	antracit	nyomásálló	24 649 Ft	25 946 Ft
113 548 429	105113	jázmin	nyomásálló	24 649 Ft	25 946 Ft



## BLANCO

### DARAS KONYHAI CSAP

- tartós kerámiabetét
- flexibilis bekötőcső

kivitel: nyomásálló  
csapnyílás furat  $\varnothing$ : 35 mm  
kivezetés: elfordítható  
zuhanyfunkció: nem

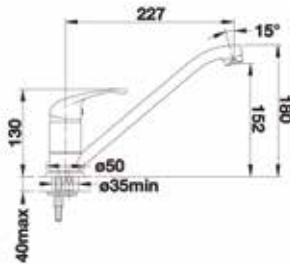

cikkszám	típus	típus	dekor	WEB ár	nettó akciós ár
113 502 964	517721	Daras	antracit	18 196 Ft	19 153 Ft
113 507 556	517725	Daras	jázmin	18 196 Ft	19 153 Ft
113 507 557	517726	Daras	pezsgőszín	18 196 Ft	19 153 Ft



### CSAPTELEP AM 50

kivezetés: fix  
zuhanyfunkció: nincs  
kivitel: nyomásálló

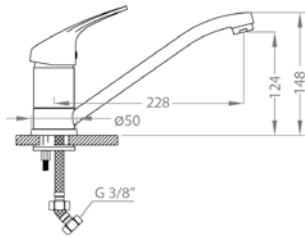

cikkszám	típus	szín	WEB ár	nettó akciós ár
113 520 456	AM50	Terra	15 980 Ft	16 821 Ft
113 520 457	AM50	Beige	15 552 Ft	16 371 Ft

Csak a készlet erejéig!

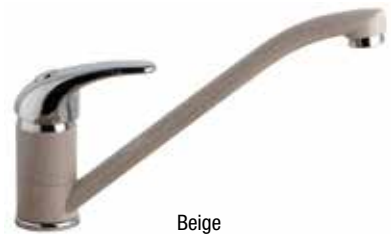

### EC MOSOGATÓ EC -113

csapfurat: nincs

anyag: 18/10 rozsdamentes  
medence méret: 34,5 x 37,7 x 15 cm  
alapfelszereltség: szűrőkosaras leeresztőszelep 3 1/2",  
lefolyócsatlakozás, szifonnal



cikkszám	típus	WEB ár	nettó akciós ár
113 502 899	EC-113	14 637 Ft	15 408 Ft

◀ ≥ 450 ▶

### EC 145-K MOSOGATÓ

csapfurat: egy, középen



anyag: 18/10 rozsdamentes  
medence méret: ø 37 x 16 cm  
alfelzereltség: szűrőkosaras leeresztőszelep 3 1/2", szifon ø 40 mm

cikkszám	típus	WEB ár	nettó akciós ár
113 548 288	EC-145K	7 712 Ft	8 117 Ft

◀ ≥ 450 ▶

### EC MINI MOSOGATÓ

felület: szatinált  
méret: 58 x 49 cm  
medence mélység: 16 cm  
lefolyó: 3,5 collos, szűrőkosaras  
szifon: ø 40 mm, alaptartozék  
Rozsdamentes mosogató mini cseptálcás, egy medence.



anyag: 18/10 rozsdamentes  
alfelzereltség: szűrőkosaras leeresztőszelep 3 1/2", lefolyócsatlakozás

cikkszám	típus	WEB ár	nettó akciós ár
113 548 203	EC-Mini	12 413 Ft	13 066 Ft

◀ ≥ 450 ▶

### EC MOSOGATÓ N-140

csapfurat: nincs



anyag: 18/10 rozsdamentes  
medence méret: 37,7 x 34,2 x 15 cm  
alfelzereltség: gumidugós lefolyócsatlakozás 6/4", furat nélkül, szifonnal

cikkszám	típus	WEB ár	nettó akciós ár
113 502 924	EC-N-140	8 135 Ft	8 563 Ft

◀ ≥ 450 ▶

### EC MOSOGATÓ N-142



anyag: 18/10 rozsdamentes  
alfelzereltség: gumidugós leeresztőszelep 6/4", furat nélkül, szifon ø 40 mm

cikkszám	típus	WEB ár	nettó akciós ár
113 548 291	EC-N-142	8 734 Ft	9 194 Ft

**solido** by Alveus

◀ ≥ 600 ▶

### ROCK 70 BEÉPÍTHETŐ MOSOGATÓ

anyag: Granital  
medence méret: 320 x 400 x 180 és 180 x 300 x 120 mm  
alfelzereltség: forgatógombos szűrőkosaras leeresztőszelep 3 1/2", lefolyócsatlakozás, 2 furat; szifon nélkül

Csak a készlet erejéig!



bézs

cikkszám	típus	szín	csepegtető	beépítési méretek mm	WEB ár	nettó akciós ár
113 520 295	Rock 70	bézs	megfordítható	780 x 480	38 899 Ft	40 946 Ft

**solido** by Alveus

◀ ≥ 600 ▶

### ROCK 130

anyag: Granital  
medence méret: 400 x 400 x 180 mm  
alfelzereltség: forgatógombos szűrőkosaras leeresztőszelep 3 1/2", lefolyócsatlakozás, 2 furat; szifon nélkül

Csak a készlet erejéig!

terra



bézs



cikkszám	típus	szín	csepegtető	beépítési méretek mm	WEB ár	nettó akciós ár
113 520 296	Rock 130	terra	megfordítható	780 x 480	33 831 Ft	35 611 Ft
113 520 298	Rock 130	bézs	megfordítható	780 x 480	36 693 Ft	38 624 Ft

## BLANCO



### BEÉPÍTHETŐ MOSOGATÓ BLANCO LEGRA 45 S

**Időtálló kinézet** modern funkciókkal.

anyag: Silgranit  
medence méret: 335 x 430 x 190 mm  
beépítési méretek: 780 x 500 mm  
alapfelszereltség: 3 1/2"-os szűrőkosaras leeresztőszelep,  
lefolyógarnitúra szifon nélkül, távműködtetés nélkül



cikkszám	típus	szín	WEB ár	nettó akciós ár
113 548 418	Legra 45 S	antracit	43 922 Ft	46 233 Ft
113 548 419	Legra 45 S	jázmin	43 922 Ft	46 233 Ft
113 548 420	Legra 45 S	pezsgőszínű	43 922 Ft	46 233 Ft

## BLANCO



### BEÉPÍTHETŐ MOSOGATÓ LEGRA 6 S

anyag: Silgranit  
medence méret: 345 x 430 x 190 és 170 x 265 x 118 mm  
beépítési méretek: 1000 x 500 mm  
csepegtető: megfordítható  
alapfelszereltség: 3 1/2"-os szűrőkosaras leeresztőszelep,  
lefolyógarnitúra szifon nélkül, távműködtetés nélkül



cikkszám	típus	szín	WEB ár	nettó akciós ár
113 548 421	Legra 6 S	antracit	58 351 Ft	61 422 Ft
113 548 422	Legra 6 S	jázmin	58 351 Ft	61 422 Ft
113 548 423	Legra 6 S	pezsgőszínű	58 351 Ft	61 422 Ft

## BLANCO



### BEÉPÍTHETŐ MOSOGATÓ BLANCO CLASSIC 45 S

- **Klasszikus design** és időtálló funkcionalitás.
- Kompakt méret - 78 cm **kicsi és közepes konyhákba**.

anyag: Silgranit  
medence méret: 340 x 420 x 175 mm  
alapfelszereltség: 3 1/2"-os szűrőkosaras leeresztőszelep,  
lefolyógarnitúra szifon nélkül, távműködtetés nélkül



cikkszám	típus	szín	WEB ár	nettó akciós ár
113 548 424	Classic 45 S	antracit	37 861 Ft	39 854 Ft
113 548 425	Classic 45 S	jázmin	37 861 Ft	39 854 Ft
113 548 426	Classic 45 S	pezsgőszínű	37 861 Ft	39 854 Ft



### KORREKT ÁLLÍTHATÓ BÚTORLÁB

- Egyszerű +/- magasságállítás kézzel vagy csavarhúzóval
- Talpfelület  $\varnothing$  78 mm (103 347 980), egyébként  $\varnothing$  80 mm

$\varnothing$ : 35 mm  
teherbírás: 450 kg  
anyag: fekete műanyag



cikkszám	lábazat magasság mm	állíthatósági tartomány mm	WEB ár	nettó akciós ár
103 313 985 •	80	74 - 110	102 Ft	112 Ft
103 313 986 •	100	89 - 125	104 Ft	115 Ft



### KORREKT ÁLLÍTÓSZERSZÁM LÁBAZATHOZ

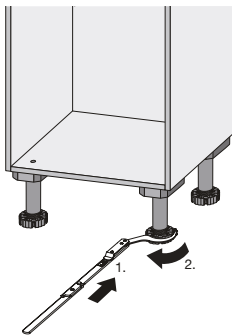

anyag: acél

cikkszám	teljes hossz mm	WEB ár	nettó akciós ár
103 313 978 •	1000	13 506 Ft	14 857 Ft



### FELCSAVAROZHATÓ FELSŐ CSÚSZÓ KORREKT



szerelési mód: csavarozható  
anyag: fekete műanyag

cikkszám	gyári szám	WEB ár	nettó akciós ár
103 313 991 •	61854	62 Ft	68 Ft



### SZOKLI ELŐLAP TARTÓ KORREKT

Fontos:  
70 mm zoklimagasságtól



szerelési mód: csavarozható  
anyag: fekete műanyag

cikkszám	szerelési mód	WEB ár	nettó akciós ár
103 313 999 •	csavarozható	35 Ft	38 Ft
103 313 989 •	benyomható	16 Ft	17 Ft
103 313 995 •	benyomható	16 Ft	18 Ft

### RÖGZÍTŐ FELSORÉSZ GEO

anyag: HIPS fekete



cikkszám	kivitel	WEB ár	nettó akciós ár
103 324 293	30 mm csőátmérőhöz	49 Ft	54 Ft

### GEO LÁBAZAT

cső  $\varnothing$ : 30 mm  
állíthatósági tartomány: +15/-5 mm  
teherbírás: 400 kg  
anyag: HIPS fekete



cikkszám	lábazat magasság	WEB ár	nettó akciós ár
103 324 291	80 mm	138 Ft	151 Ft
103 324 292	100 mm	143 Ft	157 Ft



### BEÁLLÍTÓSZERSZÁM

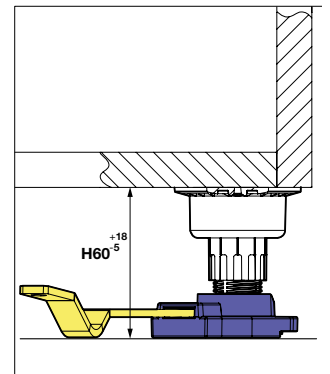
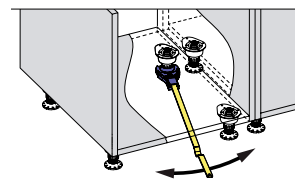
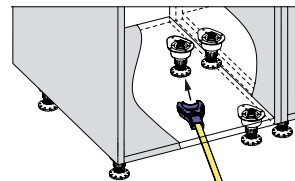

cikkszám	anyag	WEB ár	nettó akciós ár
103 324 295	fém/kék és sárga műanyag	1 988 Ft	2 187 Ft

## LE- ÉS FELNYÍLÓ OLLÓ DUO

- Le- és felnyíló ollóként is alkalmazható
- Önzáró funkció
- Jobb / bal oldalon egyaránt használható
- Nyitásszög 110° max.
- Szerszám nélküli kapcsos szerelés
- A támasz zárt állapotban 133 mm mélyen nyúlik be a korpusz belsejébe

cikkszám	anyag	dekor	WEB ár	nettó akciós ár
103 318 695	acél	nikkelezett	1 859 Ft	2 045 Ft

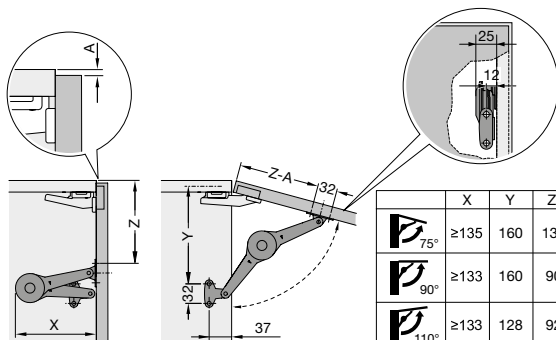
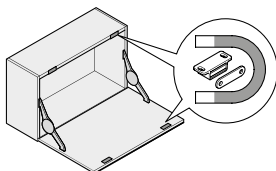
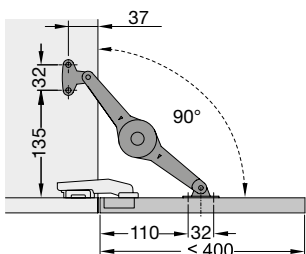

## solido

### ÖSSZEKÖTŐ LAPOK SOLIDO

Karton tartalma: 1000 darab

vastagság: 4 mm



cikkszám	kivitel	H x Sz mm	horonymélység mm	WEB ár	nettó akciós ár
103 333 694	20	56 x 23	12	4 999 Ft	5 499 Ft

## TARAM POLCTARTÓ RÚD

- egyszerű, idő- és költségtakarékos összeszerelés
- Fokozatmentesen eltolható tartók
- Egy szinten több tartó elhelyezése is lehetséges
- Tartócsapok mérete: 45 x 18 x 19 mm



állíthatóság:	állítható dőlés
polcvastagság:	24 mm
csap ø:	12 mm
csaphossz:	150 mm
teherbírás:	16 kg
anyag:	horgany öntvény, acél
dekor:	horganyzott

cikkszám	fúrásmélység mm	WEB ár	nettó akciós ár
103 370 262 •	160	1 820 Ft	2 002 Ft

## TARAM POLCTARTÓ SÍN

- Előfúrt sín polctartóhoz



magasság:	18 mm
mélység:	11 mm
polcvastagság:	24 mm
marási szélesség:	18 mm
anyag:	alumínium nyers
dekor:	nyers

cikkszám	hossz mm	marásmélység mm	WEB ár	nettó akciós ár
103 370 263 •	800	22	3 810 Ft	4 191 Ft
103 370 264 •	1925	22	7 118 Ft	7 830 Ft



## POLCTARTÓ COMPACT

**Megjegyzés:**

A teherbírás m<sup>2</sup>-enként egyenletesen elosztott polcterhelésnél érvényes.

**Szállítási terjedelem:**

Polctartó, fa- és fémmenetes csavar (ø 10 mm dübel nélkül)



állíthatóság:	állítható magasságú
csap ø:	12 mm
menet hossza:	65 mm
teherbírás:	85 kg
anyag:	acél
dekor:	horganyzott

cikkszám	polcvastagság mm	fúrásmélység mm	WEB ár	nettó akciós ár
103 342 455	22	122	333 Ft	366 Ft

## POLCTARTÓ NOVA 15

**Megjegyzés:**

A teherbírás m<sup>2</sup>-enként egyenletesen elosztott polcterhelésnél érvényes.

**Szállítási terjedelem:**

Rögzítőcsavarok nélkül



állíthatóság:	állítható magasságú és lejtésű
csap ø:	10 mm
teherbírás:	85 kg
anyag:	acél
dekor:	fényes horganyzott

cikkszám	polcvastagság mm	fúrásmélység mm	WEB ár	nettó akciós ár
103 342 471	19	111	605 Ft	665 Ft



## POLCTARTÓ MOON S

- különbőféle anyagokhoz alkalmas (fa, üveg, műanyag)

**Megjegyzés:**

teherbírás 50 kg páronként, max. 320 mm polcmélység

szélesség:	30 mm
mélység:	105 mm
teherbírás:	50 kg
anyag:	cink-présöntvény

cikkszám	anyagvastagság mm	dekor	WEB ár	nettó akciós ár
103 342 019	4-25	ezüst metál	3 682 Ft	4 050 Ft
103 342 020	4-25	matt fekete	3 682 Ft	4 050 Ft



## KAIMAN POLCTARTÓ

- Különbőző anyagokhoz használható (fa, üveg, műanyag)

**Megjegyzés:**

Teherbírás max. 25 kg páronként, max. polcmélység 320 mm

szélesség:	44 mm
mélység:	125 mm
teherbírás:	25 kg
anyag:	cink-présöntvény

cikkszám	anyagvastagság mm	dekor	WEB ár	nettó akciós ár
103 342 569	7-41	fekete	4 129 Ft	4 542 Ft
103 342 595	7-41	nemesacél hatású	6 456 Ft	7 102 Ft
103 342 594	7-41	ezüstsínű RAL 9006	3 814 Ft	4 196 Ft



# LAMP®

## PARALLEL NYITÁSÚ VASALAT LIN-X 450 / LIN-X 600

- Oldalra tolvá kiforgatható mechanizmus
- Lehetővé teszi az oldalirányú kis sugarú elfordulást, ideális ha a front előtt korlátozott a hely
- Teljes hozzáférés a szekrényhez
- Ha az ajtó teljesen nyitva van, nem akadályoz, és így teljes hozzáférést biztosít a szekrényhez
- Szabadon forgatható és puha zárás
- Egyszerűen szerelhető
- 4 irányban állítható
- Különböző felhasználások
- A sarokba, dupla ajtókra és átfedő ajtókra szerelés lehetséges



# LAMP®

## PARALLEL NYITÁSÚ VASALAT LIN-X 450

teherbírás: 7 kg  
szárnyszélesség: 400 - 500 mm  
szárnymagasság: 600 - 900 mm  
ajtó vastagság: 15 - 24 mm  
döntési tartomány: 432 mm  
korpusz mélység: min. 70 mm  
anyag: acél  
dekor: nikkelezett

cikkszám	kivitel	WEB ár	nettó akciós ár
103 319 462 •	fék nélkül	12 906 Ft	14 197 Ft
103 319 463 •	fékkal	13 559 Ft	14 915 Ft

# LAMP®

## PARALLEL NYITÁSÚ VASALAT LIN-X 600

teherbírás: 9 kg  
szárnyszélesség: 550 - 650 mm  
szárnymagasság: 600 - 900 mm  
ajtó vastagság: 15 - 24 mm  
döntési tartomány: 584 mm  
korpusz mélység: 80 mm  
anyag: acél  
dekor: nikkelezett

cikkszám	kivitel	WEB ár	nettó akciós ár
103 319 471 •	fék nélkül	15 163 Ft	16 680 Ft
103 319 472 •	fékkal	16 219 Ft	17 841 Ft

# LAMP®

## ÖSSZEKÖTŐRÚD LIN-X 450

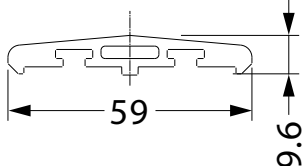

szélesség: 59 mm  
anyag: alumínium  
dekor: eloxált

cikkszám	hossz mm	WEB ár	nettó akciós ár
103 319 464 •	540	5 290 Ft	5 819 Ft
103 319 465 •	840	6 946 Ft	7 641 Ft
103 319 466 •	1140	9 494 Ft	10 444 Ft
103 319 467 •	1440	11 320 Ft	12 452 Ft
103 319 468 •	1740	13 414 Ft	14 755 Ft
103 319 469 •	2040	14 248 Ft	15 672 Ft

# LAMP®

## ÖSSZEKÖTŐRÚD LIN-X 600

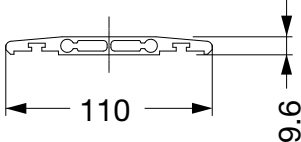

szélesség: 110 mm  
anyag: alumínium  
dekor: eloxált

cikkszám	hossz mm	WEB ár	nettó akciós ár
103 319 473 •	540	7 902 Ft	8 693 Ft
103 319 474 •	840	13 046 Ft	14 351 Ft
103 319 475 •	1140	17 146 Ft	18 861 Ft
103 319 476 •	1440	21 573 Ft	23 730 Ft
103 319 477 •	1740	30 758 Ft	33 834 Ft
103 319 478 •	2040	33 581 Ft	36 939 Ft

# LAMP®

## VÉGZÁRÓ LIN-X 450 ÖSSZEKÖTŐRÚDHOZ

anyag: műanyag  
dekor: fekete

cikkszám	WEB ár	nettó akciós ár
103 319 470 •	321 Ft	353 Ft

# LAMP®

## VÉGZÁRÓ LIN-X 600 ÖSSZEKÖTŐRÚDHOZ

anyag: műanyag  
dekor: fekete

cikkszám	WEB ár	nettó akciós ár
103 319 479 •	426 Ft	468 Ft



### ÉKÖSSZEKÖTŐ SÍN

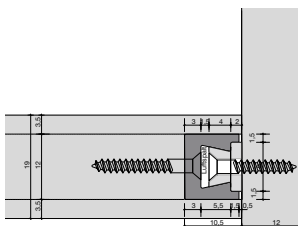

magasság: 10 mm  
 szélesség: 12 mm  
 hossz: 3000 mm  
 kivitel: Furat nélkül  
 furat: -  
 anyag: alumínium  
 dekor: nyers

**cikkszám**

**103 330 870** •

**WEB ár**

5 326 Ft

**nettó  
akciós ár**

5 858 Ft



### FÚRÓSABLON ÉKÖSSZEKÖTŐ SÍNHEZ

Ezzel a sablonnal az ékösszekötő sánt középre pozícionálhatja, előzetesen elkészítheti a csavarfuratokat anélkül, hogy a felület megsértené.

Szállítási terjedelem:

- sablon
- süllyesztőmaró



**cikkszám**

**103 330 875** •

**WEB ár**

20 359 Ft

**nettó akciós ár**

22 395 Ft



### ÉKÖSSZEKÖTŐ HÜVELY

Minél erősebben meghúzzák az ékösszekötő hüvely csavarját, annál nehezebb a polc kicsúsztatása, annál erősebb a szorítóhatás. Az összekötőelemek stabilan illeszkednek egymáshoz, nincs szükség további rögzítésre. Ha az ékösszekötő hüvely kicsit meglazítják, a két elem könnyebben mozgatható.



típus: ékösszekötő  
 magasság: 6 mm  
 szélesség: 9 mm  
 anyag: kemény műanyag

**cikkszám**

**103 330 876** •

**103 330 877** •

**dekor**

fekete

fehér

**WEB ár**

77 Ft

77 Ft

**nettó  
akciós ár**

84 Ft

84 Ft



### MARÓ DIREKT ÉKÖSSZEKÖTŐHÖZ

Maró az ékösszekötő hornyának CDF-anyagba való marásához. Ennél a megoldásnál csak a maróra és az ékhüvelyre van szükség. A lapanyagnak CDF-nek kell lennie, mert az megfelelő szakítószilárdságú és teherbírási.



szár ø: 8 mm  
 szárhossz: 37 mm  
 hasznos hossz: 9 mm  
 teljes hossz: 46 mm

**cikkszám**

**103 330 868** •

**alkalmazás**

Direkt  
ékösszekötő

**anyag**

HM

**WEB ár**

21 471 Ft

**nettó  
akciós ár**

23 618 Ft





### ÖSSZEKÖTŐ VASALAT 3 KAMPÓVAL

- Ágyakhoz egyenes ágyfóvel
- Stabil beakasztható vasalat



**Szállítmány tartalma:**  
2 x kampós rész, balos  
2 x kampós rész, jobbos  
4 x csapágyrész, balos/  
jobbos

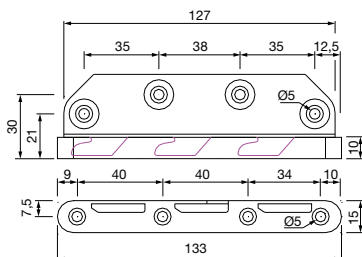

dekor: horganyzott

cikkszám	beépítési magasság mm	anyag	WEB ár	nettó akciós ár
103 325 351	130	acél	1 304 Ft	1 435 Ft

### FERDE BÁRKONZOL ELBA

**Megjegyzés:** Fára történő szereléskor el kell távolítani az üveglaphoz rögzítő részt felülről.

**Szállítmány tartalma:** rögzítőcsavarokkal és imbuszkulccsal együtt

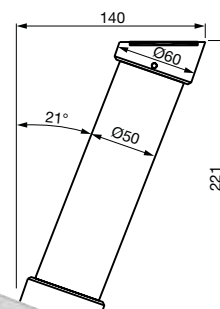

kivitel: ferde (dőlésszög 21°)  
ø: 50 mm  
rozetta ø: 60 mm  
dekor: Szálcsiszolt

cikkszám	magasság mm	anyag	WEB ár	nettó akciós ár
103 307 799	202	nemesacél	6 299 Ft	6 599 Ft



### CLIP TOP / BLUMOTION FAZÉKPÁNT 110°, EGYENES



ráütődés fajta: ráütődő  
pántkargörbület: 0 mm  
dekor: nikkelezett  
nyitási szög: 110 °  
anyag: acélfazék  
szerelési mód: csvaros  
kivitel: rugóval

cikkszám	típus	gyári szám	WEB ár	nettó akciós ár
103 307 101	CLIP top BLUMOTION	71B3550	619 Ft	632 Ft
103 307 201	CLIP top	71T3550	301 Ft	307 Ft



### CLIP KERESZT ALAKÚ ALAPLAP, ELŐSZERELT EUROCSAVAROK, HV: HOSSZLYUK



gyári szám: 173L8100  
magasság: 8,5 mm  
szerelési mód: 6 mm átmérőjű előszerelt eurocsavarokkal  
távolság: 0 mm  
magasságállítás: +/- 3 mm  
anyag: acél  
dekor: nikkelezett

cikkszám	WEB ár	nettó akciós ár
103 311 520 •	61 Ft	62 Ft



### CLIP KERESZT ALAKÚ ALAPLAP, SPAX-CSÁVAROK, HV: EXCENTER



gyári szám: 173H7100  
magasság: 8,5 mm  
szerelési mód: forgácsolapsavarak ø 3,5 mm és ø 4 mm  
távolság: 0 mm  
magasságállítás: +/- 2 mm  
anyag: acél  
dekor: nikkelezett

cikkszám	WEB ár	nettó akciós ár
103 311 519 •	102 Ft	104 Ft



### CLIP KERESZT ALAKÚ ALAPLAP, SPAX-CSÁVAROK, HV: HOSSZLYUK



szerelési mód: forgácsolapsavarak ø 3,5 mm  
távolság: 0 mm  
magasságállítás: +/- 3 mm  
anyag: acél  
dekor: nikkelezett

cikkszám	gyári szám	magasság mm	WEB ár	nettó akciós ár
103 311 465	173L6100	8.5	38 Ft	39 Ft



## SNELLO FIORO/LIBELL KIHÚZÓ

- Teljes kihúzású, fékes (Softclose)
- Szerelés jobbosan az oldalfalra
- Egyszerű szerelés
- 3D-frontbeállítás
- A legjobb hozzáférhetőség mindkét oldalról
- Optimális helykihasználás a 150-es kihúzóban 2 literes palackok is elférnek
- A zárt alj megakadályozza, hogy a palackok és fűszerdobozok leessenek vagy kis részek keresztülhulljanak
- A polc és a tálca könnyen leakaszthatók, ha tisztítani kell őket

### Csomag tartalma:

- Fiore: 2 Fiore akasztópolc, 4 tölgy fakorlát (87 mm magas) és rögzítőelemek
- Libell: 2 Libell akasztópolc és rögzítőelemek

kivitel: Comfort (alul és felül Softclose)  
anyag: acél



Fiore névleges szélesség 150 mm



Fiore névleges szélesség 150 mm



Libell névleges szélesség 300 mm



Libell névleges szélesség 300 mm

cikkszám	méret mm	korpusz szélesség mm	teherbírás kg	dekor	WEB ár	nettó akciós ár
103 369 777 ●	110 x 520 x 475	150	15	antracit	20 581 Ft	22 639 Ft
103 369 639 ●●	109 x 517 x 471	150	15	fehér	24 322 Ft	26 754 Ft
103 369 778 ●	160 x 520 x 475	200	15	antracit	22 841 Ft	25 125 Ft
103 369 640 ●●	157 x 517 x 471	200	15	fehér	26 331 Ft	28 965 Ft
103 369 779 ●	260 x 520 x 475	300	20	antracit	29 996 Ft	32 996 Ft
103 369 641 ●●	257 x 517 x 471	300	20	fehér	34 896 Ft	38 385 Ft



## KIHÚZÓ / TÖRLŐTARTÓ SNELLO LIBELL

- Törlőtartó csúszásgátló bevonattal
- 1 Libell akasztópolcot és 1 műanyag tálcat tartalmaz
- Teljes kihúzású, fékes (alul Softclose)
- Szerelés jobbosan az oldalfalra
- Egyszerű szerelés
- 3D-frontbeállítás
- A legjobb hozzáférhetőség mindkét oldalról
- Optimális helykihasználás - 2 literes palackok is elférnek
- A zárt alj megakadályozza, hogy a palackok és fűszerdobozok leessenek vagy kis részek keresztülhulljanak
- A polc és a tálca könnyen leakasztható, ha tisztítani kell őket
- A polc alja és oldalai mágnesesek

kivitel: Standard (alul Softclose)  
anyag: acél  
teherbírás: 15 kg  
korpuszszélesség: 150 mm



cikkszám	méret mm	dekor	WEB ár	nettó akciós ár
103 369 642 ●●	109 x 660 x 471	fehér	24 567 Ft	27 024 Ft
103 369 780 ●	110 x 660 x 475	antracit	24 865 Ft	27 352 Ft



## PUSH TO OPEN SNELLO FIORO/LIBELL

- kb. 50 mm-re nyitja a frontot

### Megjegyzés:

A megfelelő működés előfeltétele, hogy a Snello Fiore / Libell felső Softclose behúzója ki legyen kapcsolva.

### Szállítási terjedelem:

- 1 db Push to open
- 1 db Aktivator
- 2 db csavar

szerelési mód: Snello Fiore/Libell  
kivitel: 65 x 48 x 253 mm  
anyag: műanyag



cikkszám	dekor	WEB ár	nettó akciós ár
103 369 645 ●●	fehér	9 671 Ft	10 638 Ft
103 369 783 ●	antracit	9 643 Ft	10 607 Ft



**TECTUS® Glass**  
egy teljes körű vasalat  
megoldás üveg ajtókhöz

**TECTUS® Glass – Termékismertető**



Pánt

Fogantyú

Mágnes zár ellenlemez

Mágnes zár



Tudjon meg többet: [www.tectus-glass.com](http://www.tectus-glass.com)



## S65 rendszer 18 mm-es ajtópanelhez

Komfortos S65 rendszer tolóajtós gardróbokhoz. 18 mm vastagságú táblás anyaghoz vagy 4 mm-es üveghez terveztük. **Az ajtólap csavarozott függőleges profilokból és vízszintes keresztprofilokból áll, ezekre rögzíthetők a tartó és vezetőgörgők.**

A keskenyebb keresztprofilt osztóprofilként használva lehetséges többféle anyagot használni ugyanazon az ajtószárnyon. A felső kocsi görgői **csapágyazottak** és gumifüvettel vannak felszerelve, így garantálva a rendkívül csendes működést. Az alsó kocsi görgői is csapágyazottak és nagyon tartós műanyagból készültek.

- az ajtólap magassága könnyen beállítható
- opcionális Softclose csillapítás a szárnyak finom becsukásához
- **teherbírás: 65 kg**

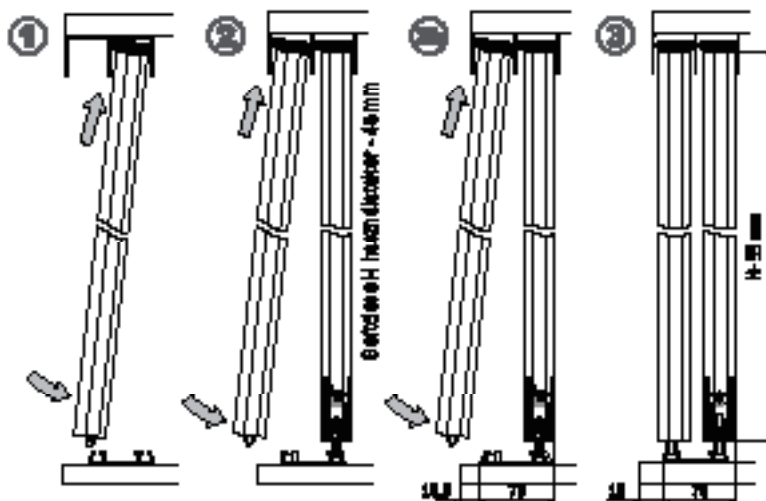

## ÚJDONSÁG!

Elérhető augusztus közepétől, érdeklődjön területi képviselőjénél!

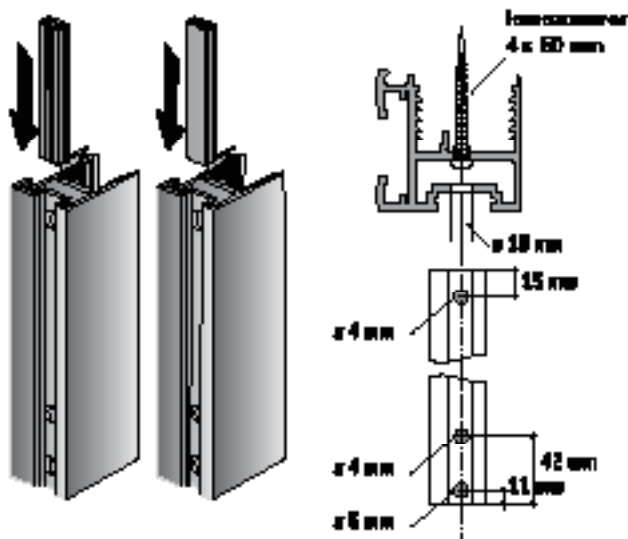

### FÜGGŐLEGES FOGANTYÚPROFIL:

S24

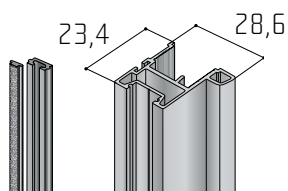

S10

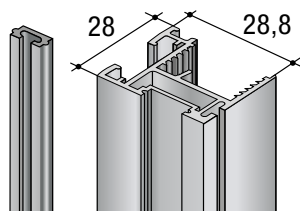



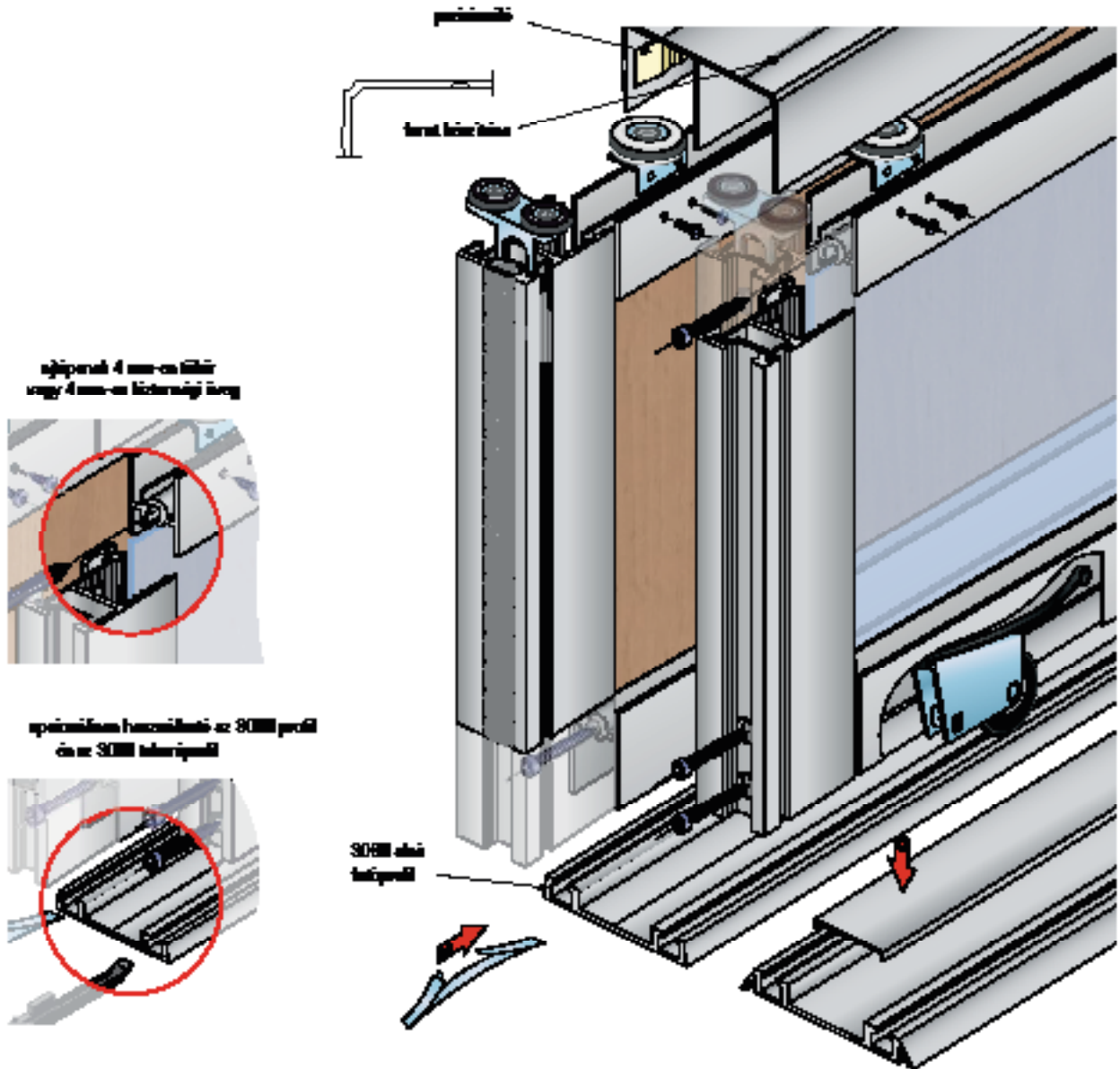

**VEZETŐPROFILOK:**

**Profil S66**

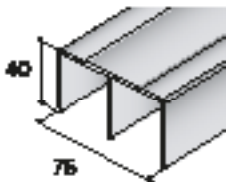

**Profil S66NH tárcsaprofil S66N**

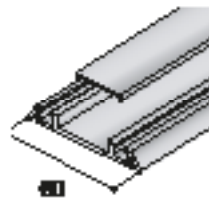

**TARTOZÉKOK, TÖMÍTÉSEK:**

**Görgőkkel szett S66-2**



**Félk S66N**



**KERESZTPROFILOK:**

**Felső és középső keretszprofil S66**



**Alsó keretszprofil S66**

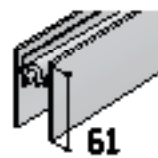

**H-profil**

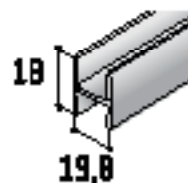



### SALU S05 FELSŐ VEZETŐPROFIL S65-HÖZ

- A felső görgőkocsi vezetésére.

típus: S05  
anyag: matt ezüst alumínium

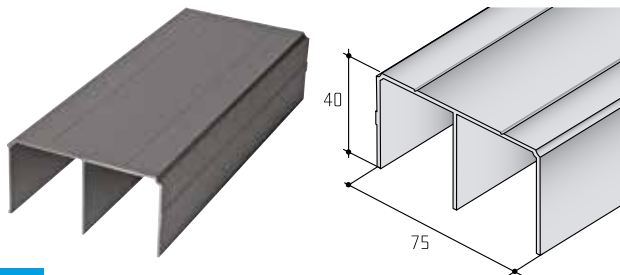

cikkszám	gyári szám	hossz mm	szélesség mm	magasság mm	WEB ár	nettó akciós ár	
103 336 621	17D1HS05SE	6000	75	40	1 417 Ft	1 474 Ft	/ méter



### SALU S06NN ALSÓ FUTÓPROFIL, S06N, S65-HÖZ

- Rögzítés csavarokkal vagy kétoldalas ragasztószalaggal.

Kompatibilis takaróprofil: 103 336 318.  
Kompatibilis pozicionáló 103 335 494.

típus: S06NN  
anyag: matt ezüst alumínium

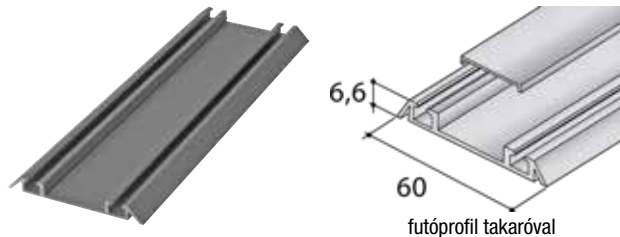

cikkszám	gyári szám	hossz mm	szélesség mm	magasság mm	WEB ár	nettó akciós ár	
103 339 348	17D1D6NNXX	6000	60	6.6	776 Ft	807 Ft	/ méter



### SALU S55 TAKARÓ ALSÓ FUTÓPROFILHOZ, S06NN

- Bepattintható az alsó futóprofilba

típus: S06N  
anyag: matt ezüst alumínium

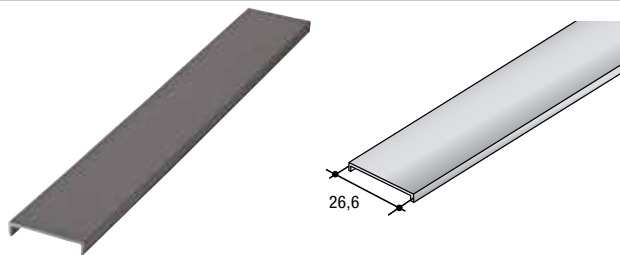

cikkszám	gyári szám	hossz mm	WEB ár	nettó akciós ár	
103 336 318	17D106KPSE	6000	222 Ft	231 Ft	/ méter



### SALU S65-2 DUPLA GÖRGŐ SZETT

cikkszám	gyári szám	típus	WEB ár	nettó akciós ár
103 335 444	17C0S652K	S65	1 784 Ft	1 856 Ft

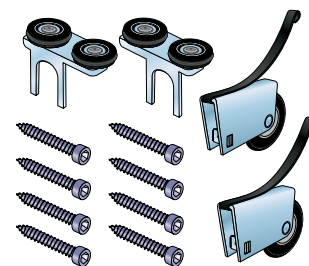

### SALU S65 FÜGGŐLEGES FOGANTYÚPROFIL S24

S65 rendszerhez

típus: S24  
hossz: 2700 mm  
szélesség: 23.4 mm  
magasság: 28.6 mm

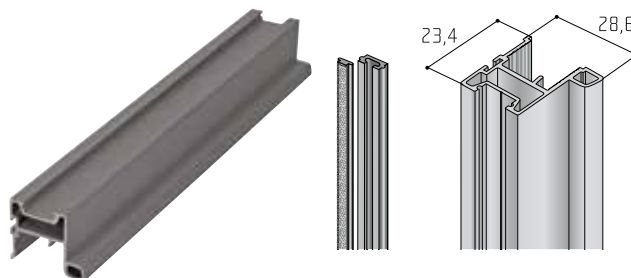
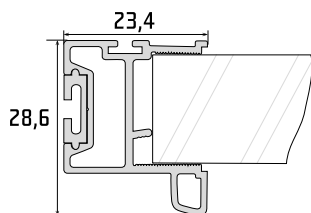

cikkszám	gyári szám	anyag	WEB ár	nettó akciós ár
103 332 873	17D1MS2427	matt ezüst színű alumínium	1 991 Ft	2 071 Ft



### SALU S65 FÜGGŐLEGES FOGANTYÚPROFIL S10

- 18 mm anyagvastagsághoz, 4 mm vastag üveghez vagy 4,4 mm vastag biztonsági üveghez
- a fogantyúprofilon van a rögzítőcsavarok takarása
- ütközőkefe nélkül is szerelhető (kívül sima) vagy 4,8 x 4 mm ütközőkefével (kívül a horony)

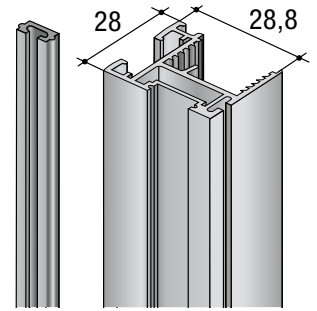
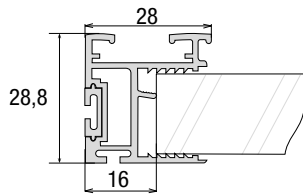

típus: S10N

cikkszám	gyári szám	hossz mm	anyag	WEB ár	nettó akciós ár
103 335 440	17D1S10N27	2700	matt ezüst alumínium	2 410 Ft	2 507 Ft



### SALU S65 ÜVEGRÖGZÍTŐ ADAPTER

4 mm-es üveg/tükör SALU S65 profilba való rögzítéséhez.

hossz: 40 mm  
 szélesség: 15 mm  
 magasság: 15 mm  
 anyag: sima fehér opálos műanyag

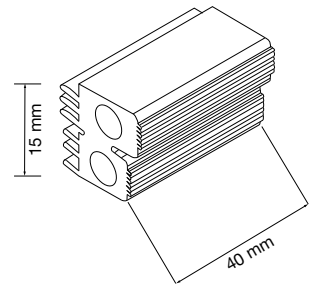
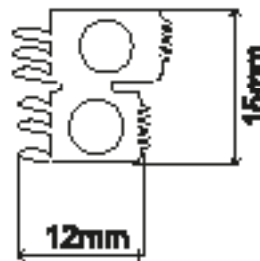

cikkszám	WEB ár	nettó akciós ár
103 333 416	47 Ft	48 Ft



### SALU S65 FELSŐ VÍZSZINTES PROFIL

A töltőanyag felső határprofiljaként szolgál, és a vezetőgörgők tartásához.

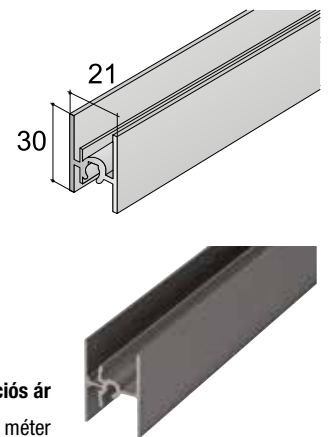
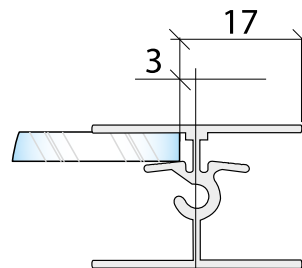
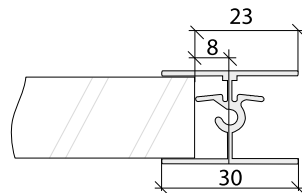

típus: S65  
 anyag: matt ezüst alumínium

cikkszám	gyári szám	hossz mm	szélesség mm	magasság mm	WEB ár	nettó akciós ár
103 332 867	17D1HS65XX	6000	21	30	1 272 Ft/ méter	1 323 Ft / méter



### SALU S65 ALSÓ VÍZSZINTES PROFIL

A töltőanyag felső határprofiljaként szolgál, és a futógörgők tartásához.

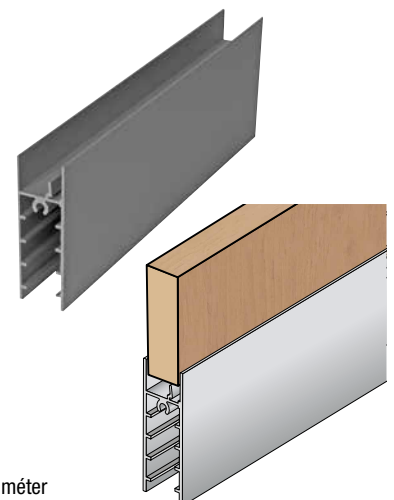
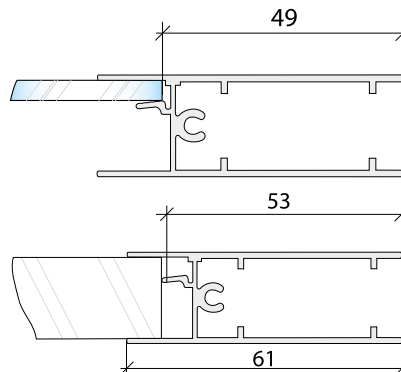

típus: S65  
 anyag: matt ezüst alumínium

cikkszám	gyári szám	hossz mm	szélesség mm	magasság mm	WEB ár	nettó akciós ár
103 332 866	17D1DP65XX	6000	20,3	61	1 738 Ft	1 807 Ft / méter



### SALU S60N H-PROFIL UNIVERZÁLIS

- Univerzális vízszintes osztóprofil 18 mm-es anyagvastagsághoz.

**Fontos:**

Alkalmas S60N és S65 rendszerben.

típus: S65/S60N  
anyag: matt ezüst eloxált alumínium

cikkszám	hossz mm	szélesség mm	magasság mm	WEB ár
103 333 619	6000	19.8	18	657 Ft

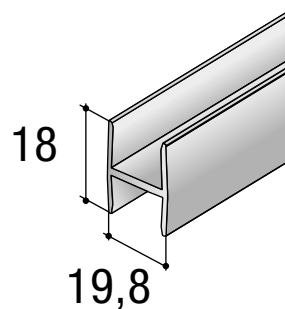
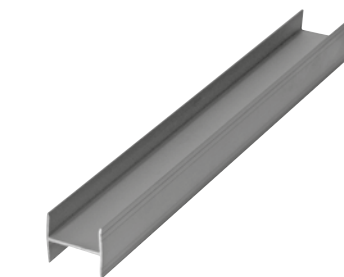

nettó akciós ár  
683 Ft / méter



### SALU S60N H-PROFIL 9/16 VÍZSZINTES OSZTÓ

Többféle ajtólap-anyag kombinációját teszi lehetővé.

típus: H-profil 9/16  
anyag: ezüst eloxált alumínium  
hossz: 6000 mm  
szélesség: 9 és 16 mm  
magasság: 20.5 mm

cikkszám	gyári szám	WEB ár	nettó akciós ár
103 332 883	17D1PRH9XX	279 Ft	290 Ft / méter

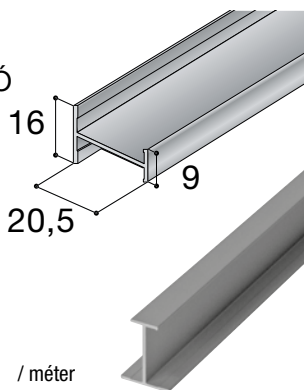

### SALU S60N H-PROFIL 9/16 ÜVEGEZŐ BETÉT

Közbenső réteggént szolgál a 4 és 4,4 mm-es üveglapokhoz, 9/16 H-profillal.

szerelési mód: H-Profil 9/16 -hoz  
anyag: poliamid  
szélesség: 14.6 mm  
hossz: 30 mm

cikkszám	gyári szám	WEB ár	nettó akciós ár
103 332 824	17COZASPOD	88 Ft	91 Ft

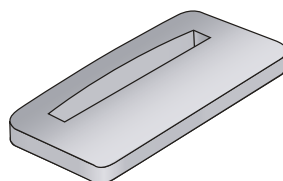

### SALU POZICIONÁLÓ ALSÓ FUTÓPROFILHOZ

- A futóprofil beépítése előtt helyezze be.
- Rugós rendszerű beállítás.
- Görgőkocsinként 1 pozicionáló ajánlott.

Színe már nem a korábbi króm szín, hanem sötétebb, barnás-fekete színű.

típus: SALU

cikkszám	anyag	WEB ár	nettó akciós ár
103 335 494	acéllemez	78 Ft	81 Ft

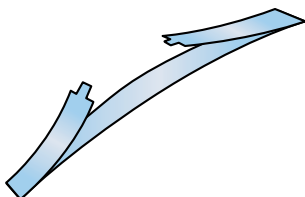

### POZICIONÁLÓ S65/S60N DUPLA VEZETŐPROFILHOZ

SALU S65/S60N rendszerhez

hossz: 35 mm  
szélesség: 25 mm  
magasság: 3 mm  
típus: S65/S60N  
anyag: sima szürke műanyag

cikkszám	WEB ár	nettó akciós ár
103 333 429	160 Ft	167 Ft

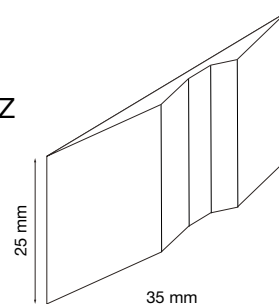



CSILLAPÍTÓ SOFTCLOSE SALU S65

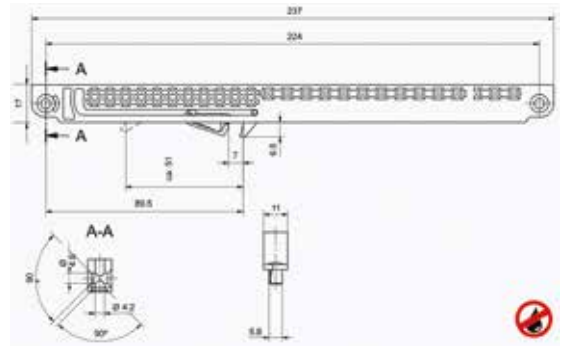
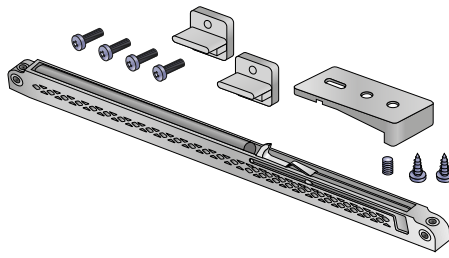

cikkszám	típus	hossz mm	szélesség mm	magasság mm	kivitel	szelési mód	anyag	WEB ár	nettó akciós ár
103 332 860	T40	237	17	10			ezüst műanyag	1 676 Ft	1 743 Ft
103 333 604	T60				balos/jobbos	SALU S65		1 676 Ft	1 743 Ft



SALU OLDALSÓ TÖMÍTŐKEFE, RAGASZTÁS NÉLKÜL BEFŰZHETŐ

anyag: szürke műanyag



cikkszám	típus	rendszer	magasság mm	szélesség mm	WEB ár	nettó akciós ár
103 332 878	S24 fogantyúprofilhoz	S60N, S65	6.2	4.6	67 Ft / méter	70 Ft / méter



SALU HÁTSÓ TÖMÍTŐKEFE, RAGASZTÁS NÉLKÜL BEFŰZHETŐ



cikkszám	magasság mm	szélesség mm	WEB ár	nettó akciós ár
103 339 399	10	4.8	53 Ft	56 Ft / méter



SALU RÖGZÍTŐCSAVAROK

Függőleges és vízszintes profilok egymáshoz rögzítéséhez.

anyag: horganyzott acél  
hossz: 40 mm  
ø: 4 mm

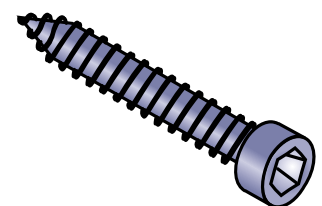

cikkszám	meghajtás	WEB ár	nettó akciós ár
103 336 320	Torx	16 Ft	16 Ft



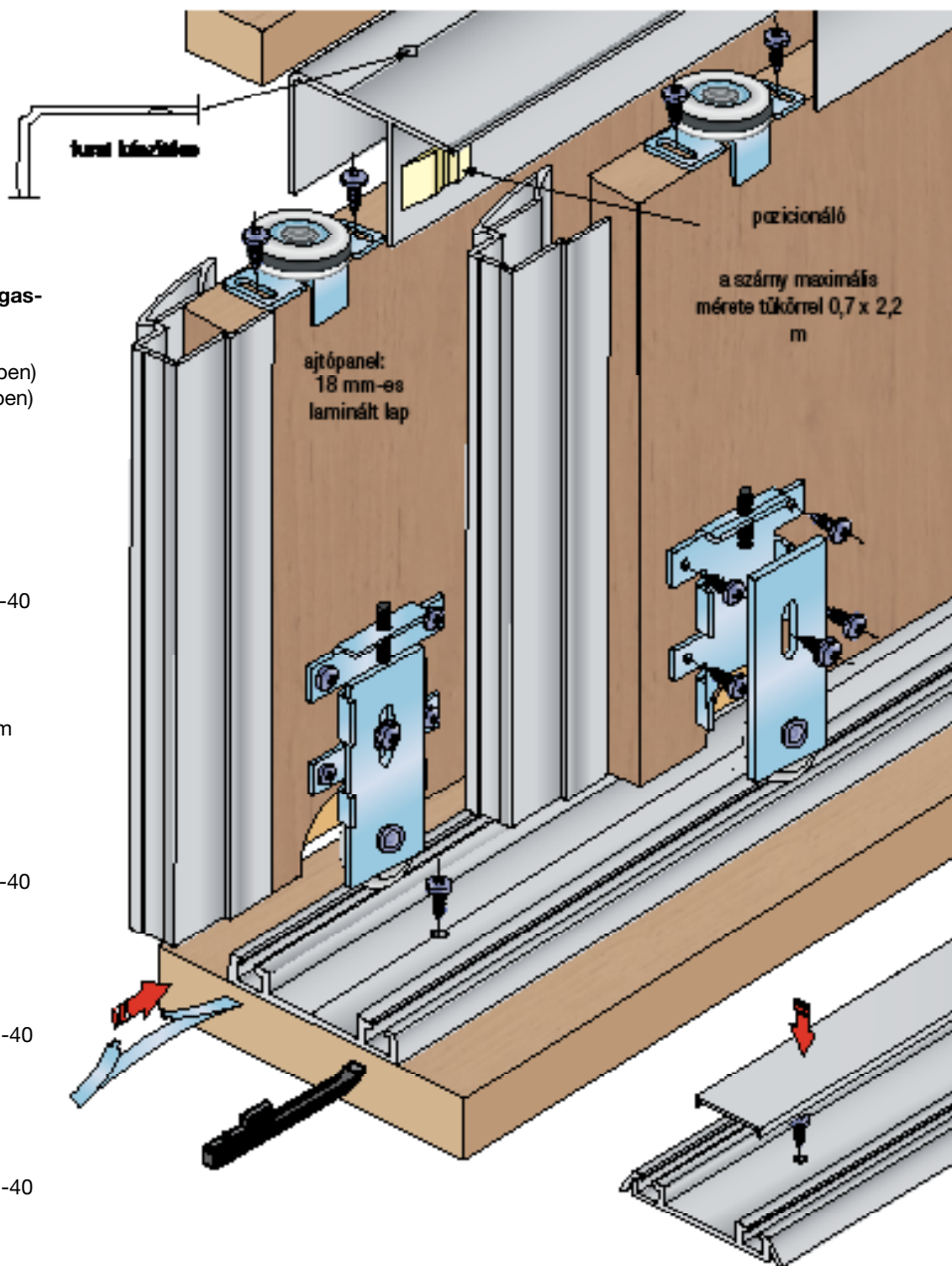

**Számolja ki egyszerűen az ajtólap magasságát és szélességét!**

H = beépítendő nyílás magassága (mm-ben)  
 D = Beépítendő nyílás szélessége (mm-ben)  
 h = ajtószárny magassága (mm-ben)  
 d = ajtószárny szélessége (mm-ben)  
 dp = betét szélessége (mm-ben)  
 dz = üvegbetét szélessége (mm-ben)

**S12 profil**

h = H - 35 , softclose használata esetén -40  
 d = (D + 44) : 2  
 d = (D + 2 x 44) : 3  
 dp = d - 64 18mm vastag betét esetén

4mm üveg vagy tükör betét esetén 12mm hordozó szükséges.  
 dp = d - 46 12mm vastag  
 dz = d - 66 4mm üveg/tükör

**S Eco profil**

h = H - 35 , softclose használata esetén -40  
 d = (D + 33) : 2  
 d = (D + 2 x 33) : 3  
 dp = d - 30 18mm vastag betét esetén

**S23 profil**

h = H - 35 , softclose használata esetén -40  
 d = (D + 28) : 2  
 d = (D + 2 x 28) : 3  
 dp = d - 28 18mm vastag betét esetén

**S13 profil**

h = H - 35 , softclose használata esetén -40  
 d = (D + 29) : 2  
 d = (D + 2 x 29) : 3  
 dp = d - 4 18mm vastag betét esetén

**RENDSZER ÖSSZETEVŐK:**

Kocsi garnitúra

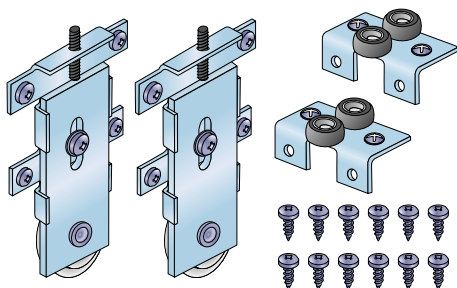

Fék S06N

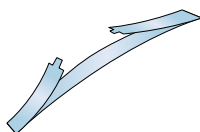

Felső futósín S05

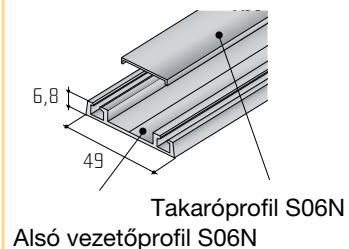
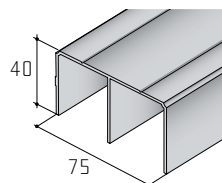



### SALU S05 FELSŐ VEZETŐPROFIL, S06N, S65-HÖZ

- A felső görgőkocsi vezetésére.

**Fontos:**

Kiegészítésként fékezőt 103 335 494 is lehet használni.  
Egy fékező javasolt futókocsinként.

típus: S05  
anyag: matt ezüst alumínium

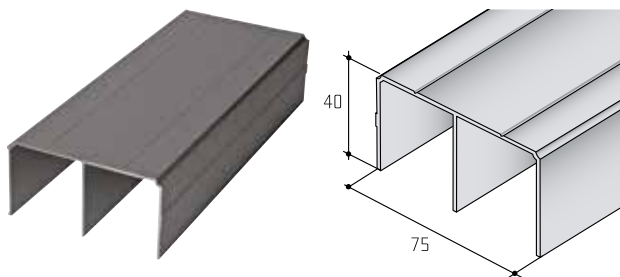

cikkszám	gyári szám	hossz mm	szélesség mm	magasság mm	WEB ár	nettó akciós ár	
103 336 621	17D1HS05SE	6000	75	40	1 417 Ft	1 474 Ft	/ méter



### SALU S06NN ALSÓ FUTÓPROFIL, S06N, S65-HÖZ

- Rögzítés csavarokkal vagy kétoldalas ragasztószalaggal.

**Fontos:**

Kompatibilis takaróprofil: 103 333 613 és 103 336 318.  
Kompatibilis fékező 103 335 494.

típus: S06NN  
anyag: matt ezüst alumínium

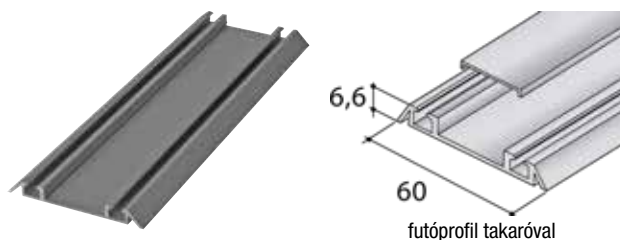

cikkszám	gyári szám	hossz mm	szélesség mm	magasság mm	WEB ár	nettó akciós ár	
103 339 348	17D1D6NXX	6000	60	6.6	776 Ft	807 Ft	/ méter



### SALU S55 TAKARÓ ALSÓ FUTÓPROFILHOZ, S06NN

- A futóprofilba való becsíptetéshez
- Csavar vagy felületváltás takarására.

típus: S06N  
anyag: matt ezüst alumínium

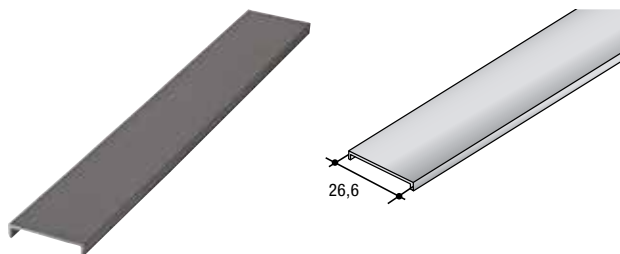

cikkszám	gyári szám	hossz mm	WEB ár	nettó akciós ár	
103 336 318	17D106KPSE	6000	222 Ft	231 Ft	/ méter



### SALU S60N L-PROFIL S07 UNIVERZÁLIS

- Univerzális profil 18 mm-es anyagvastagsághoz.

**Fontos:**

Alkalmas S60N és S65 rendszerben.

típus: S07  
anyag: matt ezüst alumínium  
magasság: 11.3 mm



cikkszám	gyári szám	hossz mm	szélesség mm	WEB ár	nettó akciós ár	
103 335 487	17D1S070SE	6000	17.3	290 Ft	301 Ft	/ méter





### SALU S60N GÖRGŐKOCSI SZETT, SZIMPLA GÖRGŐS

- SALU S60N tolóajtórendszerrel kompatibilis.
- Az alsó és felső görgőkocsikat közvetlenül kell az ajtószárnyra szerelni. Az alsó görgőkocsi rögzítéséhez 2 furat bevarása szükséges - lásd a szerelési útmutatót.
- Alsó görgőkocsi magasságállítás - 7 mm.

**Fontos:**

1 görgőkocsi szett = 1 ajtószárny

**Csomag tartalma:**

2 db felső görgőkocsi  
2 db alsó görgőkocsi

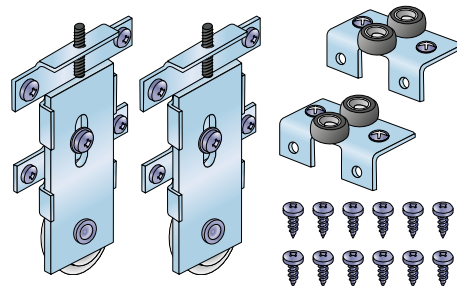

<b>cikkszám</b>	<b>WEB ár</b>	<b>nettó akciós ár</b>
103 338 969	1 531 Ft	1 592 Ft



### SALU S60N FOGANTYÚPROFIL, FÜGGŐLEGES S12

- 18 mm anyagvastagsághoz, 4 mm üvegvastagság és 12 mm laminát.
- Horony a fékező és tömítőkefe számára.

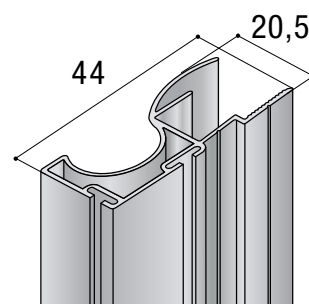
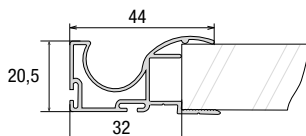

típus: S12

cikkszám	gyári szám	hossz mm	anyag	WEB ár	nettó akciós ár
103 335 484	17D1MS1227	2700	matt ezüst színű alumínium	2 503 Ft	2 603 Ft



### SALU S60N FOGANTYÚPROFIL, FÜGGŐLEGES S-ECO

- 18 mm lapvastagsághoz, 4 vagy 6 mm üvegvastagsághoz vagy 4,4 mm vastag biztonsági üveghez.

**Fontos:**

Alkalmas S65 rendszerben vízszintes profillal, és S60N rendszerben vízszintes profil nélkül.

típus: S-eco

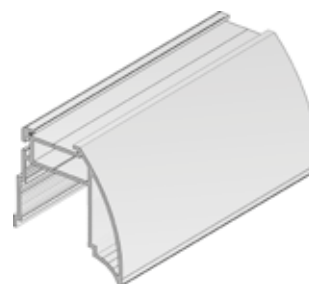
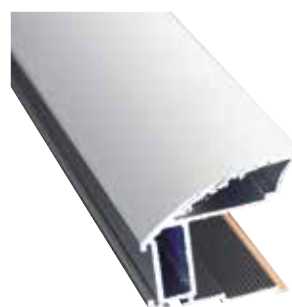

cikkszám	hossz mm	szélesség mm	anyag	WEB ár	nettó akciós ár
103 339 848	2700	33	matt ezüst eloxált alumínium	1 846 Ft	1 920 Ft



### SALU S60N FOGANTYÚPROFIL, FÜGGŐLEGES S23

- 18 mm lapvastagsághoz, 4 mm üvegvastagsághoz vagy 4,4 mm vastag biztonsági üveghez.

**Fontos:**

Alkalmas S65 rendszerben vízszintes profillal, és S60N rendszerben vízszintes profil nélkül.

típus: S23

cikkszám	hossz mm	szélesség mm	anyag	WEB ár	nettó akciós ár
103 339 849	2700	28	matt ezüst eloxált alumínium	2 410 Ft	2 507 Ft



## SALU

### SALU S60N FOGANTYÚPROFIL, FÜGGŐLEGES S13B

- 18 mm-es anyagvastagsághoz.
- Horony fékező kefe felragasztásához.

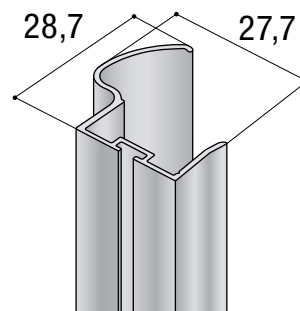
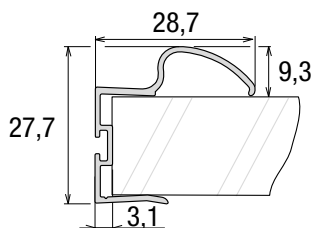

cikkszám	gyári szám	szélesség mm	hossz mm	anyag	WEB ár	nettó akciós ár
103 338 031	17D1BS1327	29	2700	matt ezüst színű alumínium	1 138 Ft	1 183 Ft

## SALU

### SALU TÖMÍTŐKEFE

anyag: szürke műanyag  
szerezési mód: befűzhető



6,2 x 4,6 mm



12,8 x 4,6 mm

cikkszám	magasság mm	szélesség mm	WEB ár	nettó akciós ár
103 332 878	6.2	4.6	67 Ft / méter	70 Ft / méter
103 333 715	4.6	12.8	68 Ft / méter	71 Ft / méter

## SALU

### SALU TÖMÍTŐKEFE, RAGASZTÁS NÉLKÜL BEFŰZHETŐ

A kefe a függőleges S16 fogantyúprofil belső oldalán a horonyba illeszthető. Véd a por ellen.

anyag: szürke műanyag



cikkszám	magasság mm	szélesség mm	WEB ár	nettó akciós ár
103 339 399	10	4.8	53 Ft	56 Ft / méter

## SALU

### SALU FÉKEZŐ ALSÓ FUTÓPROFILHOZ

- A futóprofil beépítése előtt helyezze be.
- Rugós rendszerű beállítás.
- Görgőkocsinként 1 fék ajánlott.

Színe már nem a korábbi króm szín, hanem sötétebb, barnás-fekete színű.

típus: SALU

cikkszám	anyag	WEB ár	nettó akciós ár
103 335 494	acéllemez	78 Ft	81 Ft

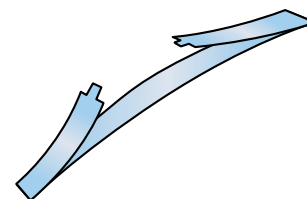



### SOFTCLOSE CSILLAPÍTÓ SIMPLE S60, T40/T60

- S60 és S60N-nel kompatibilis
- Az ajtócsukó/csillapító különösen könnyen telepíthető és állítható. Az adapter a felső profilhoz egy menetes szárral és csavarral rögzíthető.

**Csomag tartalma:**

A komplett garnitúra 1 szárnyhoz tartalmazza a rögzítőcsavarokat és szerelési útmutatót is.

típus:	Simple S60
alkalmazás:	SALU S60, S60N
kivitel:	jobbos/balos
hossz:	237 mm
szélesség:	30 mm
magasság:	16 mm
anyag:	műanyag/fém

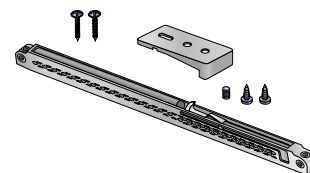

cikkszám	alak	WEB ár	nettó akciós ár
103 333 603	25 kg szárnysúly, 40 N tolóerő fölött	1 562 Ft	1 624 Ft
103 333 605	40 kg szárnysúly, 60 N tolóerő fölött	1 562 Ft	1 624 Ft



### SALU S60N H-PROFIL UNIVERZÁLIS

- Univerzális elválasztó profil 18 mm-es anyagvastagsághoz.

**Fontos:**

Alkalmas S60N és S65 rendszerben.

típus:	S65/S60N
anyag:	matt ezüst eloxált alumínium

cikkszám	hossz mm	szélesség mm	magasság mm	WEB ár
103 333 619	6000	19.8	18	657 Ft

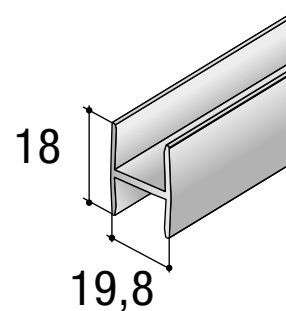

nettó akciós ár	683 Ft / méter
-----------------	----------------





## PS48 VASALATGARNITÚRA ÜTKÖZŐVEL

**Csomag tartalma:** vasalatgarnitúra, ütköző balos/jobbos, futósínhez

kivitel: külső front  
teherbírás: 80 kg

cikkszám	ajtók száma	ajtószárny vastagsága mm	WEB ár	nettó akciós ár
103 351 429	2	19	18 082 Ft	19 891 Ft
103 351 430	2	23	19 645 Ft	21 609 Ft
103 351 431	2	28	18 276 Ft	20 104 Ft
103 351 432	3	19	26 636 Ft	29 300 Ft
103 351 433	3	23	28 204 Ft	31 024 Ft
103 351 434	3	28	26 835 Ft	29 519 Ft

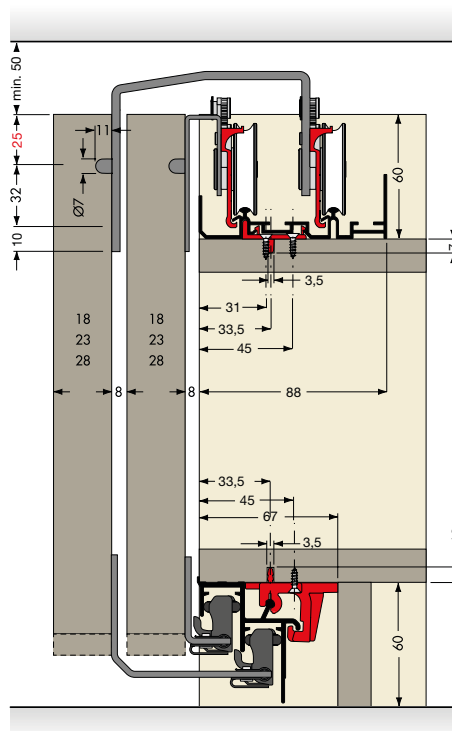

## PS48 VASALATGARNITÚRA CSILLAPÍTÁSSAL

- a csillapítás a futósínen vagy a meghajtón rögzíthető
- a csillapító helyigénye: szárnyszélesség min. 760/400 mm (lásd ábra)

**Csomag tartalma:**

vasalatgarnitúra  
csillapítás minden ajtóra nyitás- és zárásirányban

kivitel: külső front  
teherbírás: 80 kg

cikkszám	ajtók száma	ajtószárny vastagsága mm	kivitel	WEB ár	nettó akciós ár
103 351 455	2	19	30 kg, csillapítással	29 237 Ft	32 160 Ft
103 351 456	2	23	30 kg, csillapítással	30 798 Ft	33 878 Ft
103 351 457	2	28	30 kg, csillapítással	29 429 Ft	32 372 Ft
103 351 458	3	19	30 kg, csillapítással	43 367 Ft	47 704 Ft
103 351 459	3	23	30 kg, csillapítással	44 935 Ft	49 429 Ft
103 351 460	3	28	30 kg, csillapítással	43 567 Ft	47 923 Ft
103 351 461	2	19	50 kg, csillapítással	29 237 Ft	32 160 Ft
103 351 462	2	23	50 kg, csillapítással	30 798 Ft	33 878 Ft
103 351 463	2	28	50 kg, csillapítással	29 431 Ft	32 374 Ft
103 351 464	3	19	50 kg, csillapítással	43 367 Ft	47 704 Ft
103 351 465	3	23	50 kg, csillapítással	44 935 Ft	49 429 Ft
103 351 466	3	28	50 kg, csillapítással	43 567 Ft	47 923 Ft
103 351 435	2	19	80 kg, csillapítással	29 237 Ft	32 160 Ft
103 351 436	2	23	80 kg, csillapítással	30 800 Ft	33 880 Ft
103 351 437	2	28	80 kg, csillapítással	29 431 Ft	32 374 Ft
103 351 438	3	19	80 kg, csillapítással	43 367 Ft	47 704 Ft
103 351 439	3	23	80 kg, csillapítással	44 935 Ft	49 429 Ft
103 351 440	3	28	80 kg, csillapítással	43 567 Ft	47 923 Ft



**PS48 KETTŐS FUTÓSÍN**

- rögzítés klipsszel 103 351 412 (csavaros) vagy 103 351 425 (hornyos)

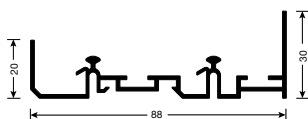

Szolgáltatás: Méretre vágás felár ellenében lehetséges!  
 hossz: 88 x 30 mm  
 anyag: alumínium  
 dekor: Natúr eloxált

cikkszám	WEB ár	nettó akciós ár
103 351 444	3 945 Ft	4 340 Ft / méter

**PS11 ALSÓ KETTŐS VEZETŐSÍN**

- Rögzítés 103 351 384 (csavaros) vagy 103 351 385 (nútba illeszthető) Clip-elem segítségével

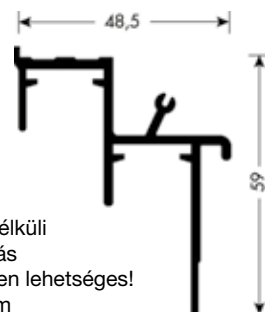

kivitel: lyukasztatás nélküli  
 Szolgáltatás: Méretre vágás felár ellenében lehetséges!  
 hossz: 48,5 x 59 mm  
 anyag: alumínium  
 dekor: natúr eloxált

cikkszám	hossz	WEB ár	nettó akciós ár
103 351 397	6100 mm	3 638 Ft	4 002 Ft / méter

**PS48 KLIPSZ DUPLA FUTÓSÍN RÖGZÍTÉSÉHEZ**

- pozicionálás 500 mm-re

anyag: műanyag  
 dekor: fekete



cikkszám	rögzítési mód	WEB ár	nettó akciós ár
103 351 412	csavaros	291 Ft	320 Ft
103 351 425	hornyolt	291 Ft	320 Ft

**PS48 VEZETŐ SÍN RÖGZÍTŐ**

500 mm távolság

anyag: műanyag  
 dekor: fekete

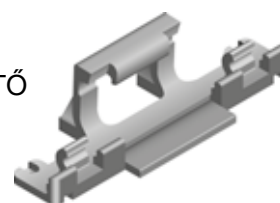

cikkszám	rögzítési mód	WEB ár	nettó akciós ár
103 351 384	csavaros	354 Ft	389 Ft
103 351 385	horonyba illeszthető	354 Ft	389 Ft

**TOLÓAJTÓ VASALATGARNITÚRA HELM 53****Csomag tartalma:**

- 1 futósín
- 6 fali rögzítő sarokvas (7 a 2100 mm esetében)
- 2 kocsi
- 2 rögzítő fül
- 2 végütköző
- 1 padlóvezető

típus: HELM 53  
 futósín anyaga: ezüst eloxált alumínium  
 szárnyszélesség: 910 - 1100 mm

cikkszám	futósín hossza mm	WEB ár	nettó akciós ár
102 290 599	2100	15 090 Ft	16 599 Ft

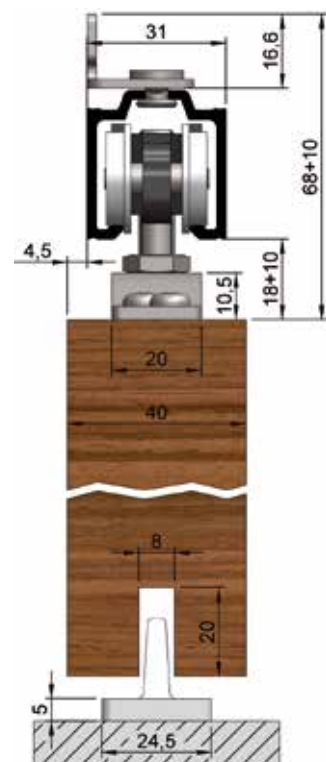



## KORLÁTTARTÓ, KEREC, BEVONATOS

kivitel: lapos felfekvő felület, csavarozható  
 előreállítás a faltól: 80 mm  
 rögzítési mód: hárompontos rögzítés

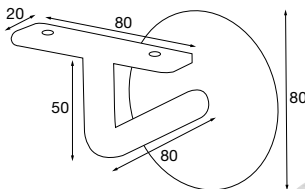

cikkszám	anyag	WEB ár	nettó akciós ár
102 202 680 •	fekete bevonatos acél	1 606 Ft	1 767 Ft
102 202 681 •	fehér bevonatos vas	1 606 Ft	1 767 Ft



## SOLIDO ASZTAL ÁLLVÁNY TALAPZAT HELIOS R

magasság: 700 mm  
 talplemez méret: Ø 500 mm, filcrátéttal  
 felfogató lemez mérete: 310 x 310 mm  
 oszlop méret: Ø 76 mm  
 lapméret max.: Ø 750 mm  
 szállítás: összeszerelve



cikkszám	anyag	WEB ár	nettó akciós ár
103 327 680	fekete bevonatú acél	25 255 Ft	27 781 Ft



## POSTALÁDA ÚJSÁGTARTÓVAL INOXSTAR

- esővédő fedél
- EN13724 szabvány szerint
- névtáblával és 2 db kulccsal
- átlátszó lakkal szigetelve
- szerelési anyagok mellékelve



kivitel: 380 x 395 x 115 mm  
 bedobónyílás nagysága: 330 x 32 mm  
 alak: újságtartó: U-alakú

cikkszám	anyag	WEB ár	nettó akciós ár
102 230 808 •	nemesacél	17 578 Ft	19 336 Ft

## PLANO TOP MEGA VETEMEDÉS ELLENI VASALAT

- Szabadalmaztatott vetemedés elleni vasalat 16 mm-nél vastagabb bútorajtókhoz.
- A vasalatot beeresztjük két fazékfuratba, átmérő 35 mm, mélysége 12,5 mm és egy nútba, mely 10 mm széles és 8 mm mély.
- alumínium profil, natúr
- fekete műanyag takarósapkák
- cink présöntvény fazék

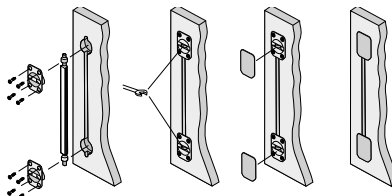

### Fontos:

Ajtónként 2 garnitúra szükséges.  
 A megadott ár 2 garnitúrára vonatkozik.

### Garnitúra tartalma:

- 1 alumínium profil
- 1 menetes rúd
- 2 fazék takarósapkával

szárnymagasság: 2100 - 2375 mm  
 tengelytávolság: 1900 mm

cikkszám	WEB ár	nettó akciós ár
103 352 595	3 799 Ft	3 999 Ft / 2 garnitúra

## SOLIDO AJTÓFÉK, BEFŰRHATÓ

### Fontos:

Mágneses fogadó külön rendelhető.

kivitel: légcshipítós  
 fűró Ø: 10 mm  
 hossz: 65 mm  
 anyag: műanyag



cikkszám	szín	WEB ár	nettó akciós ár
103 337 200	szürke	116 Ft	128 Ft

## ELLENLAP Ø 16 MM ÖNTAPADÓ

Mágneses működésű csappantyúhoz szükséges

Ø: 16 mm  
 anyag: cink  
 felület: nikkelezett

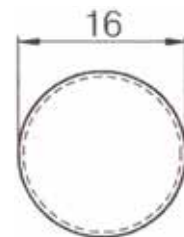

cikkszám	WEB ár	nettó akciós ár
103 337 977	53 Ft	58 Ft

**FESTOOL**

10,8 V 2,6 Ah

**AKKUS FÚRÓ-CSAVARÓZÓ  
CXS LI 2,6 PLUS / TXS LI 2,6 PLUS**

Ergonomikus, rendkívül könnyű kialakítás a kényelmes fúrás és csavarozás érdekében. Elektronikus 12-fokozatú nyomaték-beállítás a pontos csavarbehajtáshoz. FastFix és CENTROTEC gyorsstokmány rendszer.

**Szállítási terjedelem:** 2 Li-Ion akku BP-XS, töltő MXC, CENTROTEC szerszámtokmány, CENTROTEC bit-tartó, 1-10 mm FastFix fúrótokmány, bit PZ 2, övcsipesz, **SYS 1 T-LOC Systainer**.



feszültség: 10,8 V  
 kapacitás IEC szerint: 2,6 Ah  
 üresjárat fordulatszám: 0-430, 0-1300 ford/perc  
 forgatónyomaték "erős" beáll. mellett max.: 16 N·m  
 forgatónyomaték "gyenge" beállítás mellett max.: 10 N·m  
 fúrás teljesítmény fa: 12 mm  
 fúrás teljesítmény acél: 8 mm  
 akkuk száma: 2 db  
 kivitel: Li-Ion  
 súly: 0,9 kg

cikkszám	típus	WEB ár	nettó akciós ár
101 188 721 •	CXS LI 2,6 PLUS	59 990 Ft	60 990 Ft
101 188 723 •	TXS LI 2,6 PLUS	59 990 Ft	60 990 Ft

**FESTOOL**

10,8 V 2,6 Ah

**AKKUS CSAVARBEHAJTÓ  
CXS LI 2,6 SET / TXS LI 2,6 SET**

Ergonomikus, rendkívül könnyű kialakítás a kényelmes fúrás és csavarozás érdekében. Elektronikus 12-fokozatú nyomaték-beállítás a pontos csavarbehajtáshoz. FastFix és CENTROTEC gyorsstokmány rendszer.

**Szállítási terjedelem:** 2 Li-Ion akku BP-XS, töltő MXC, CENTROTEC szerszámtokmány, CENTROTEC bittartó, 1-10 mm FastFix gyorsbefogó fúrótokmány, PZ 2 bit, övcsipesz, **derékszög-feltét, SYSTAINER-ben SYS 1 T-LOC**.



feszültség: 10,8 V  
 kapacitás IEC szerint: 2,6 Ah  
 üresjárat fordulatszám: 0-430, 0-1300 ford/perc  
 forgatónyomaték "erős" beáll. mellett max.: 16 N·m  
 forgatónyomaték "gyenge" beállítás mellett max.: 10 N·m  
 fúrás teljesítmény fa: 12 mm  
 fúrás teljesítmény acél: 8 mm  
 akkuk száma: 2 db  
 kivitel: Li-Ion  
 súly: 0,9 kg

cikkszám	típus	WEB ár	nettó akciós ár
101 188 722 •	CXS LI 2,6 SET	74 990 Ft	75 990 Ft
101 188 724 •	TXS LI 2,6 SET	74 990 Ft	76 990 Ft

**FESTOOL**

**MERÜLŐFŰRÉSZ TS 55 REBQ-PLUS -  
CAMP-SET**

**Szállítási terjedelem:**  
 HW finomfogazású fűrészlap W48, kipattogzásgátló, kémlélőablak, kezelő szerszám, + 2 **FS1400/2 vezetősín** 1400 mm hosszú, + 2 **összekötődarab**, + 2 **FSZ120/2 pillanat-szorító**, **Systainer SYS 4 T-LOC**.



teljesítményfelvétel: 1200 W  
 üresjárat fordulatszám: 2000-5200 ford/perc  
 fűrészlap ø: 160 mm  
 fűrészlap furat: 20  
 dönthetőség: -1 / +47 °  
 vágásmélység 45°: 0-43 mm  
 vágásmélység 90°: 0-55 mm  
 elszívó csomak ø: 27/36 mm

cikkszám	súly kg	WEB ár	nettó akciós ár
101 107 895 •	4.5	179 990 Ft	183 990 Ft

**FESTOOL**

**SZŰRŐFŰRÉSZ PS 300 EQ-PLUS**

**Kifutó modell**

- Precíz és szög pontos vágás a szabadalmaztatott háromszoros fűrészlapvezetés révén
- A javított kipattogzásgátlónak köszönhetően a kipattogzásmentes vágás érdekében végzett utólagos megmunkálás elmarad
- Kevésbé fárasztó egykezes kezelés a kedvező súlypont révén
- FastFix gyorsan cserélhető rendszer az egyszerű fűrészlapcsere érdekében
- Kimagasló vágási teljesítmény (MMC Elektronika)
- 4 ingalövet fokozat



**Szállítási terjedelem:** 2 db fűrészlap, 1 kipattogzásgátló, **Systainer kofferben (SYS 1 T-LOC)**.

teljesítményfelvétel: 720 W  
 üresjárat löketség: 1000-2900 ford/perc  
 dönthetőség: 0-45 °  
 vágásmélység fa: 120 mm  
 vágásmélység acél: 10 mm  
 vágásmélység alu: 20 mm

cikkszám	súly kg	WEB ár	nettó akciós ár
101 180 646	2.4	87 990 Ft	89 790 Ft

**Leica**  
Geosystems

**Bluetooth® IP 54**

### LÉZERES TÁVOLSÁGMÉRŐ DISTO D110

A Leica DISTO™ D110 a világ legkisebb lézeres távolságmérője beépített Bluetooth® Smart technológiával.

- Gyors távolság- és területmérések.
- Bluetooth® Smart
- IP 54 por és fröccsenő víz elleni védelem
- levehető zseb-csíptető

**Szállítási terjedelem:** Leica DISTO™ D110 lézeres távolságmérő, tok, zseb csíptető, 2 x 1,5 V (AAA) akkumulátor

méréspontosság: ±1,5 mm  
hossz: 120 x 37 x 23 mm



cikkszám	mérési tartomány m	súly g	WEB ár	nettó akciós ár
101 167 596	0,2 - 60	92	28 162 Ft	29 644 Ft

**Leica**  
Geosystems

**IP 65**

### DISTO™ X310 LÉZERES TÁVOLSÁGMÉRŐ

A robusztus Leica DISTO X310 teljesen porzárt és fröccsenő vízzel szemben védett – IP 65 tanúsítvánnyal rendelkezik.

**Szállítási terjedelem:** táska, kézi szíj, 2 x 1,5 V (AAA) elem.

méréspontosság: ±1,0 mm  
dőlésmérés: 0-360 °  
dőlésmérési pontosság: ±0,2 °  
hossz: 122 x 55 x 31 mm



cikkszám	mérési tartomány m	súly g	WEB ár	nettó akciós ár
101 167 589	0,05 - 120	155	36 575 Ft	38 500 Ft

**Makita**

### SZÜRŐFŰRÉSZ 4329

4-fokozatú bolygóműves hajtómű.

**Szállítási terjedelem:** 1 fűrészlap B-10, imbuszkulcs.

teljesítményfelvétel: 450 W  
üresjáratú löketség: 500-3100 ford/perc  
lökethossz: 18 mm  
dőnthatóság: 0-45 °  
vágásmélység fa: 65 mm  
vágásmélység acél: 6 mm  
vágásmélység alu: 6 mm



cikkszám	súly kg	WEB ár	nettó akciós ár
101 109 830	1.9	16 999 Ft	17 090 Ft

**Makita**

### SZÜRŐFŰRÉSZ 4329 JX4

4-fokozatú bolygóműves hajtómű.

**Szállítási terjedelem:** 1 szűrő-fűrészlap B-10, imbuszkulcs, **MAKPAC** kofferben.

teljesítményfelvétel: 450 W  
üresjáratú löketség: 500-3100 ford/perc  
lökethossz: 18 mm  
dőnthatóság: 0-45 °  
vágásmélység fa: 65 mm  
vágásmélység acél: 6 mm  
vágásmélység alu: 6 mm



cikkszám	súly kg	WEB ár	nettó akciós ár
101 146 247	1.9	17 590 Ft	17 990 Ft

**Makita**

### GÉRVÁGÓ MAKTEC M 2300

- gérvágás ±0,2 mm
- forgóasztal beállítása mindkét irányba: 0°, 15°, 22,5°, 31,6° és 45°-részterekben
- külső elszívó csatlakoztatható

**Szállítási terjedelem:** porzsák, szögbeállító háromszög, HM-fűrészlap Ø 255 mm, tartóhosszabítás, szerelőkulcs, függőleges csavarbilincs

fűrészlap ø: 255 mm  
fűrészlap furat: 30 mm  
dőlésszög beállítás jobb / bal oldalt: 45 ° / 45 °  
vágási tartomány 90°/45° max.: 75 x 130 mm  
vágási tartomány 45°/90° max.: 75 x 90 mm  
H x Sz x Ma: 610 x 485 x 515 mm  
súly: 14,7 kg



cikkszám	teljesítményfelvétel W	fordulatszám ford/perc	WEB ár	nettó akciós ár
108 618 125	1500	4200	30 290 Ft	30 890 Ft

**Makita**

### GÉRVÁGÓ LS 1018 LN LÉZERREL

- vágófej reteszeltető 15°, 22,5°, 31,6° és 45°-nál
- golyóscsapágyas vezetőmechanizmus
- lézeres vágásvonal jelző

fűrészlap ø: 260 mm  
fűrészlap furat: 30 mm  
dőlésszög beállítás jobb / bal oldalt: 45 ° / 45 °  
döntési tartomány jobb / bal: 60 ° / 47 °  
vágási tartomány 90°/90° max.: 91 x 310 mm  
vágási tartomány 45°/90° max.: 50 x 310 mm  
vágási tartomány 90°/45° max.: 91 x 220 mm  
vágási tartomány 45°/45° max.: 31 x 220 mm  
H x Sz x Ma: 536 x 825 x 633 mm



cikkszám	teljesítményfelvétel W	fordulatszám mm	súly kg	WEB ár	nettó akciós ár
108 648 204 •	1430	4300	19.9	111 990 Ft	112 990 Ft





10,8 V

**AKKUS SZETT CLX 206 SAX2**

**DF 331 DZ akkus fúró-csavarozó:**  
 üresjárat fordulatszám: 0-450/0-1700/min  
 fúrásteljesítmény fa: 21mm,  
 acél: 10mm  
 nyomaték: 14/30Nm lágy/  
 kemény, 19 fokozat (18+1)  
 szerszámbefogás: 0.8-10mm  
 gyorsítókar  
 súly: 1.30kg



**TM 30 DZ akkus Multi-Tool:**  
 5-ös imbuszkulccsal  
 rezgés: 6.000 - 20.000 min-1  
 rezgési szög: 3,2 °  
 akku CXT 10,8 V / 12 V max  
 súly EPTA: 1,3 kg  
 méret: 277 x 65 x 98 mm  
 12 pozícióba állítható szerszám  
 (0 - 360° 30°-onként)

**Szállítási terjedelem:**  
 TM30DZ akkus  
 Multi-Tool,  
 DF331DZ akkus  
 fúró-csavarozó,  
 szállítótáska, gyors-  
 töltő DC10SA, 2x akku  
 BL1020B (2,0 Ah),  
 tartozékcsomag

feszültség: 10,8 V  
 kapacitás IEC szerint: 2 Ah  
 akkuk száma: 2 db

cikkszám	kivitel	WEB ár	nettó akciós ár
101 187 906 •	Li-Ion	40 999 Ft	41 156 Ft



**AKKUS SZETT DK 14008 X1**

**Akkus fúró-csavarozó DF347DZ:**  
 max. üresjárat fordulatszám:  
 1.400 U/min  
 max. nyomaték (kemény):  
 30 Nm  
 nyomatékfokozatok száma:  
 16 + 1  
 tokmánybefogás: 1 - 10 mm  
 súly: 1,4 kg  
 méretek: 19,8 x 8,3 x 23,5 cm



**Akkus szűrőfűrész JV143DZ:**  
 Ütésszám: 0-2900/min  
 Lökethossz: 18mm  
 Vágásmélység fában: 65mm  
 Vágásmélység acélban: 6mm  
 Méretek: 245x76x196mm  
 Súly: 1,9kg

**Szállítási terjedelem:**  
 2 akku BL1413G, töltő  
 DC18WA, szállítótáska  
 és szűrőfűrész szett  
 A-86898

feszültség: 14,4 V  
 kapacitás IEC szerint: 1,3 Ah  
 akkuk száma: 2 db

cikkszám	kivitel	WEB ár	nettó akciós ár
101 190 383 •	Li-Ion	31 664 Ft	33 330 Ft



18 V

**AKKUS SZETT DLX 2272 TJ1**

**DHP484Z akkus ütvefúró-csavarbehajtó:**  
 üresjárat fordulatszám: 0 - 500 / 0 - 2.000 min-1  
 üresjárat ütésszám: 0 - 7.500 / 0 - 30.000 min-1  
 tokmánybefogás 1,5 - 13 mm  
 fúrásteljesítmény (acél/kő/fa Ø) 13 / 13 / 38 mm  
 forgatónyomaték (kemény/puha) 54 / 30 Nm  
 súly: 1,9 kg  
 méret: 182 x 79 x 244 mm



**DGA513Z akkus sarok-csiszoló:**  
 üresjárat fordulatszám: 3.000 - 8.500 min-1  
 tárcsa Ø: 125 mm  
 Spindelgewinde M14 x 2  
 súly: 3,0 kg  
 méret: 382 x 140 x 151 mm

**Szállítási terjedelem:**  
 gyorstöltő DC18RC, 2x akku Li-Ion BL1850B,  
 MAKPAC koffer

feszültség: 18 V  
 kapacitás IEC szerint: 5 Ah  
 akkuk száma: 2 db

cikkszám	kivitel	WEB ár	nettó akciós ár
101 189 187	Li-Ion	110 390 Ft	112 390 Ft



**FELSŐMARÓ M3601 900 WATT**

teljesítményfelvétel: 900 W  
 üresjárat fordulatszám: 27000 ford/perc  
 befogás: 6, 8 mm  
 maróállvány vezetékútja max. : 35 mm



cikkszám	súly kg	WEB ár	nettó akciós ár
101 180 189	2.7	21 190 Ft	21 590 Ft



**FELSŐMARÓ M3600 1650 WATT**

teljesítményfelvétel: 1650 W  
 üresjárat fordulatszám: 22000 ford/perc  
 befogás: 6, 8, 12 mm  
 maróállvány vezetékútja max. : 60 mm



cikkszám	súly kg	WEB ár	nettó akciós ár
101 180 190	5.5	35 190 Ft	35 790 Ft

**Makita**
**18 V 1,5 Ah**
**AKKUS FÚRÓ-CSAVAROZÓ DDF 453 SYE**

**Szállítási terjedelem:** 2 akku (Li-ion), töltő DC18SD, 1 db (+ -) bit Nr. 2, 1,5-13 mm gyorscserélő fúrótokmány, hordtáska, **akkus lámpa DML802.**



feszültség: 18 V  
 kapacitás IEC szerint: 1,5 Ah  
 fúróorsó: 1/2"-20 UNF  
 üresjárat fordulatszám: 0-400, 0-1300 ford/perc  
 forgatónyomaték "erős" beáll. mellett max.: 42 N-m  
 forgatónyomaték "gyenge" beállítás mellett max.: 27 N-m  
 fúrás teljesítmény fa: 36 mm  
 fúrás teljesítmény acél: 13 mm  
 akkuk száma: 2 db

cikkszám	kivitel	súly kg	WEB ár	nettó akciós ár
101 190 384 •	Li-Ion	2	39 601 Ft	41 685 Ft

**Makita**
**10,8 V 1,3 Ah**
**AKKUS FÚRÓ-CSAVAROZÓ DF 330 DWE**

**Szállítási terjedelem:** 2 akku (Li-ion), 50 perces töltő, 0,8-10 mm gyorstokmány, pisztolytáska, koffer



feszültség: 10,8 V  
 kapacitás IEC szerint: 1,3 Ah  
 fúróorsó: 3/8"-24 UNF  
 üresjárat fordulatszám: 0-350, 0-1300 ford/perc  
 forgatónyomaték "erős" beáll. mellett max.: 24 N-m  
 forgatónyomaték "gyenge" beállítás mellett max.: 14 N-m  
 fúrás teljesítmény fa: 21 mm  
 fúrás teljesítmény acél: 10 mm  
 akkuk száma: 2 db

cikkszám	kivitel	súly kg	WEB ár	nettó akciós ár
101 180 462	Li-Ion	1	26 976 Ft	28 396 Ft

**Makita**
**AKKUS FÚRÓ-CSAVAROZÓ M 8301 DWE**

**Szállítási terjedelem:** 2 akku BL1815G 18 V 1,5 Ah (Li-ion), töltő DC18WA, koffer (824981-2)



feszültség: 18 V  
 kapacitás IEC szerint: 1,5 Ah  
 üresjárat fordulatszám: 0-400, 0-1400 ford/perc  
 forgatónyomaték "erős"/"gyenge": 42/24 N-m  
 fúrás teljesítmény fa: 36 mm  
 fúrás teljesítmény acél: 13 mm

cikkszám	kivitel	súly kg	WEB ár	nettó akciós ár
101 145 082	Li-Ion	1.7	31 977 Ft	33 660 Ft

**Makita**
**AKKUS FÚRÓ-CSAVAROZÓ M 6301 DWE**

**Szállítási terjedelem:** 2 akku (Li-ion), töltő, koffer



feszültség: 18 V  
 kapacitás IEC szerint: 1,5 Ah  
 üresjárat fordulatszám: 0-400, 0-1400 ford/perc  
 forgatónyomaték „erős”/”gyenge”: 42/24 N-m  
 fúrás teljesítmény fa: 36 mm  
 fúrás teljesítmény acél: 13 mm

cikkszám	kivitel	súly kg	WEB ár	nettó akciós ár
101 145 081	Li-Ion	1.7	29 844 Ft	31 415 Ft

**Makita**
**LAPOSTIPLIMARÓ PJ 7000J**

Lapostiplimaró minden, a kereskedelemben kapható fa kekszhez. Precíz marás mélységállító gomb segítségével 8, 10, 12, 13, 14,7, 20 mm. 0 - 90° közötti szögvezető állítás.



**Szállítási terjedelem:** HM-lapostiplimaró 100 x 22 mm Z=6, porszívó csatlakozó, kulcs, szögbeállító, szállító koffer.

teljesítményfelvétel: 701 W  
 üresjárat fordulatszám: 11000 ford/perc  
 döntési tartomány: 0-90°  
 marásmélység: 20 mm

cikkszám	súly kg	WEB ár	nettó akciós ár
101 145 428	2.5	67 990 Ft	68 990 Ft

**Makita**
**KÉZI KÖRFÚRÉSZ HS 6601**

**Stabil és egyben könnyű alumínium lemez, kényelmes kiegészítő fogantyú, fűrészlap ház integrált szívóadapterrel, csúszásgátló fogantyú.**



**Szállítási terjedelem:** HM-fűrészlap, párhuzamütköző.

teljesítményfelvétel: 1050 W  
 üresjárat fordulatszám: 200 ford/perc  
 fűrészlap ø: 165 mm  
 fűrészlap furat: 20  
 dönthetőség: 45°  
 vágásmélység 45°: 37,5 mm  
 vágásmélység 90°: 54,5 mm

cikkszám	súly kg	WEB ár	nettó akciós ár
101 189 267	3.4	25 490 Ft	25 990 Ft



18 V

**AKKUS BLUETOOTH HANGSZÓRÓ DMR200B**

- Elektromos hálózatról is használható
- Kompatibilis a 18 V-s LXT és az új 10.8 V CXT akkumulátorokkal
- Bluetooth (kb. 10 méteres távolságig)
- AUX bemenet (3,5 mm audio jack) - kábellel összekötve is hallgathatunk zenét telefonunkról
- USB csak töltő funkció (zenelejátszásra USB-n keresztül nincs lehetőség.)
- IP64 por és esőálló védelem
- Összteljesítmény 10 W
- Bezárható tárolórekesz a mobiltelefonok részére
- LED jelző
- Akku, töltő nélkül



feszültség: 18 V  
 akkuk száma: 0 db  
 méret: 199 x 211 x 203 mm  
 súly: 3,4 kg

cikkszám	kivitel	WEB ár	nettó akciós ár
101 189 188	Li-Ion	18 990 Ft	19 490 Ft



18 V

**AKKUS ÜTVECSAVARÓZÓ DTD156Z**

- Kiváló minőségű alumínium ház
- Kompakt kialakítás
- Gumírozott markolat
- Hatszög 1/4 „szerszámtartó
- Motorfék
- 4-pólusú egyenáramú motor, könnyű és kompakt
- LED utánvilágítás funkcióval



**Szállítási terjedelem:** övcsipesszel, akku és töltő nélkül

feszültség: 18 V  
 üresjárat fordulat/szám: 0-2500 ford/perc  
 üresjárat ütésszám: 0-3000 1/perc  
 forgatónyomaték max.: 155 N·m  
 csavar ø max.: M5 - M14

cikkszám	kivitel	súly kg	WEB ár	nettó akciós ár
101 180 186	Li-Ion	1,6	22 990 Ft	23 990 Ft



**EXCENTERCSISZOLÓ BO 5031**

Ergonomikus kialakítású, csúsztasmentes felületű ház, portál védett kapcsoló, fordulatszám-szabályozás, fékezőgyűrű a csiszolótányér azonnali megállításához kikapcsolásnál, tépőzár az egyszerű csiszolópapír-csere érdekében, külső porszivás csatlakoztatható.



**Szállítás** pordobozzal és papírsákkal, csiszolótányér 123 mm, csiszolópapír (1 db).

teljesítményfelvétel: 300 W  
 üresjárat fordulat/szám: 4000-12000 ford/perc  
 csiszoló löket: 1,4 mm  
 csiszolótányér ø: 123 mm

cikkszám	súly kg	WEB ár	nettó akciós ár
101 181 339	1.3	27 990 Ft	28 990 Ft



18 V

**AKKU BL1840B 18,0 VOLT / 4,0 AH (IEC) LI-ION**

feszültség: 18 V  
 kapacitás IEC szerint (Ah): 4 Ah



cikkszám	WEB ár	nettó akciós ár
101 180 191	17 690 Ft	17 990 Ft



14,4 V 18 V

**TÖLTŐ DC 18 RC**

**Kompatibilis:** Ni-Cd, Ni-MH, Li-Ion, Makstar akkumulátorokhoz. (Ni-Cd és Ni-MH akkumulátorokhoz csak az ADP04 töltőnyílás-adapterrel együtt)



**Töltési idő:** 15 perctől.

töltőáram: 9 A

cikkszám	típus	feszültség V	WEB ár	nettó akciós ár
101 180 292	DC 18 RC	7,2 - 18,0	18 690 Ft	18 990 Ft

**A** **ON/OFF** **LED** **12 VDC**

### ROE ALÁÉPÍTHETŐ LÁMPA SZETT 12 V/DC

A Roe egy nagyon lapos, designos lámpatest, mely tökéletesen illeszkedik a modern konyhába.

A lámpaszett a főlámpa kapcsolójával működtethető.

kivitel 3: Kapcsoló  
hossz: 190 mm  
szélesség: 52 mm  
magasság: 6,2 mm  
szerelési mód: felcsavarozásra  
színhőmérséklet: 4000 K semleges fehér  
anyag: műanyag  
dekor: nemesacél hatású



cikkszám	kivitel	fényáram (Lumen)	teljesítmény W	WEB ár	nettó akciós ár
103 374 878	3 db-os szett, 15 W tápegységgel és főlámpa kapcsolóval	3 x 230	3 x 3	11 064 Ft	12 170 Ft
103 374 879	5 db-os szett, 15 W tápegységgel és főlámpa kapcsolóval	5 x 230	5 x 3	14 809 Ft	16 290 Ft

**FURNIKA** **A++** **ON/OFF** **LED** **12 VDC**

### ÁGYPANEL-LÁMPA SILKA 12 V/DC

Modern ágypanel-lámpa rugalmas szilikon bevonatos lámpakarral.

- kapcsoló közvetlenül a lámpafejen
- szerelhető előlről vagy hátulról

kivitel 3: csatlakozókábel dugóval, kapcsolóval  
hossz: 374 mm  
szélesség: 35 mm  
mélység: 18 mm  
szerelési mód: csavaros rögzítés  
színhőmérséklet: semlegesfehér  
fényáram (Lumen): 80

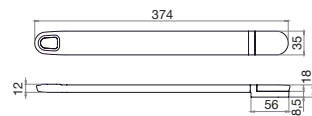
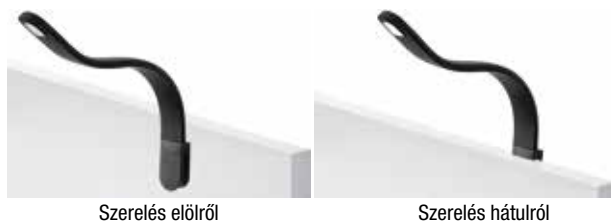

cikkszám	teljesítmény W	anyag	dekor	WEB ár	nettó akciós ár
103 375 287 •	1,2	műanyag, szilikon	fekete	5 521 Ft	6 073 Ft

**CE**

### 6-OS ELOSZTÓ KAPCSOLÓVAL 230 V



kivitel: 6 átlósan elhelyezett gyerekvédelemmel ellátott dugalj, kapcsoló, csatlakozókábel H05VV-F3G1,5mm<sup>2</sup> földeléssel  
csatlakozó kábel hossza: 1500 mm  
feszültség: 250 V  
anyag: fehér műanyag

cikkszám	teljesítmény W	WEB ár	nettó akciós ár
103 374 007	max. 3680	1 713 Ft	1 884 Ft

**CE**

### 6-OS ELOSZTÓ 230 V



kivitel: 6 átlósan elhelyezett gyerekvédelemmel ellátott dugalj, csatlakozókábel H05VV-F3G1,5mm<sup>2</sup> földeléssel  
csatlakozó kábel hossza: 1500 mm  
feszültség: 250 V  
anyag: fehér műanyag

cikkszám	teljesítmény W	WEB ár	nettó akciós ár
103 374 006	max. 3680	1 466 Ft	1 612 Ft



**A+** **IP 44** **WEB** **Tartozékkal dimmelhető** **2m** **12 VDC**

### LED-SZALAG FLEXYLED SE H4 12 W/M 12 V/DC

A **FLEXYLED SE H4** egy egyenes, rugalmas LED-szalag, amely oldalirányba bocsát ki fényt.  
A szilikonok új extrudálási technológiájával kifejlesztett **FLEXYLED SE H4** kifejezetten a 4 mm széles, 10 mm mély horonyba való süllyesztett beépítésre készült.

Az SE-kollekció beszereléséhez ragasztó vagy ragasztószalag nem szükséges.

A puha szilikonprofil könnyen a horonyba illeszthető. Ideális a szekrény oldalfalába szereléshez.

- fénykibocsátás oldalirányba, a rövid oldalon
- egyenes LED-szalag flexibilis négyzetletes szilikonköpenyben
- 120 LED/m
- vágási pontok 25 mm-enként

**Megjegyzés:**

A Flexyled SE H4 mindkét végén található csatlakozókábel, így darabolás után mindkét rész használható lesz.  
Csak az egyik végére szükséges a csatlakozókábel.

- kivétel: 2 db csatlakozókábel dugóval  
szélesség: 4 mm  
magasság: 10 mm  
szerelési mód: beépíthető  
fogyasztás: 12/m kWh/1000h  
anyag: szilikon  
dekor: fehér



cikkszám	hossz mm	színhőmérséklet	fényáram (Lumen)	teljesítmény W	WEB ár	nettó akciós ár
103 377 434	1000	3000 K meleg fehér	840/m	12/m	9 025 Ft	9 927 Ft
103 377 435	2000	3000 K meleg fehér	840/m	12/m	15 663 Ft	17 229 Ft
103 377 436	3000	3000 K meleg fehér	840/m	12/m	22 245 Ft	24 469 Ft
103 377 437	1000	4000 K semleges fehér	840/m	12/m	9 025 Ft	9 927 Ft
103 377 438	2000	4000 K semleges fehér	840/m	12/m	15 663 Ft	17 229 Ft
103 377 439	3000	4000 K semleges fehér	840/m	12/m	22 245 Ft	24 469 Ft

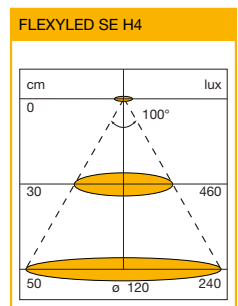

**CE** **M** **IP 20** **2m** **LED** **12 VDC**

### LED- TÁPEGYSÉG NG37 12 V/DC

**Fontos:** minden azonos jelölésű LED-lámpa fejjel kompatibilis (lásd piktogram).

- hálózati bekötés: 2000 mm kábel euro-laposdugóval  
anyag: műanyag  
dekor: szürke



cikkszám	típus	LED-csatlakozás	hossz mm	szélesség mm	magasság mm	teljesítmény W	WEB ár	nettó akciós ár
103 372 701	NG37	500 mm kábel 6-szoros elosztóval (55x30x11 mm) + 2 szabad csatlakozó a tápegységen	130	45	16	15	3 558 Ft	3 709 Ft
103 372 703	NG39	500 mm kábel 10-szeres elosztóval (92x30x11 mm)	255	30	16	30	6 000 Ft	6 349 Ft



Tartozékkal dimmelhető

LED

12 VDC

## LED-TÁPEGYSÉG X-DRIVER 12 VDC

Az X-Driver intelligens LED-tápegység egy mindent egyben tartalmazó modell és 2 teljesítménnyel érhető el. Különböző opcionálisan elérhető vezérlőmodulok használatával az X-Driver szenzorokkal, távirányítóval vagy Bluetooth-on keresztül (okostelefon, okosóra, táblagép) vezérelhető. Ha nem használ vezérlőmodult, az X-Driver úgy működik, mint egy hagyományos LED tápegység.

### Megjegyzés:

Az X-Driver master és slave konfigurációként is konfigurálható. Például a távirányító, az érzékelő vagy az okostelefon jelét az X-Driver Master fogadja és továbbítja az összes X-Driver Slave-nek.

Ily módon több X-Driver vezérlése lehetséges egyszerre.

**Szállítási terjedelem:** csatlakozókábel és vezérlőegység nélkül

típus: X-Driver  
 kivétel 3: CM-vezérlőmodulhoz  
 hálózati bekötés: 110 - 240 V, csatlakozóaljzat a csatlakozókábelhez  
 magasság: 16 mm  
 anyag: műanyag  
 dekor: világosszürke

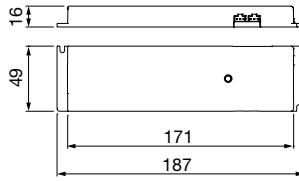

X-Driver 15 W



X-Driver 15 W

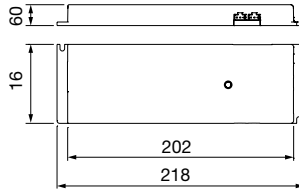

X-Driver 30 W



X-Driver 30 W

cikkszám	LED-csatlakozás	hossz mm	szélesség mm	teljesítmény W	WEB ár	nettó akciós ár
103 332 922	integrált 4-es elosztó	187	49	15	9 480 Ft	10 428 Ft
103 332 923	integrált 6-os elosztó	218	60	30	14 416 Ft	15 858 Ft



## VEZÉRLŐMODUL X-DRIVER LED-TÁPEGYSÉGHEZ

Ez a vezérlőmodul az X-Driver LED-tápegység erre a célra kialakított aljzatához csatlakozik, és vezéri a tápegység funkcióit.



A **CM3-XD Bluetooth** vezérlőmodullal az X-Driver tápegység okostelefonról vagy táblagépről vezérelhető Bluetooth-on keresztül.

kivétel: Bluetooth vezérlés  
 anyag: műanyag  
 dekor: világosszürke

cikkszám	típus	WEB ár	nettó akciós ár
103 332 927	CM3-XD Bluetooth	7 093 Ft	7 802 Ft



## CSATLAKOZÓ VEZETÉK X-DRIVER LED-TÁPEGYSÉGHEZ



típus: X-Driver csatlakozó  
 kivétel: Euro-laposdugó  
 anyag: műanyag  
 dekor: fehér

cikkszám	hossz mm	WEB ár	nettó akciós ár
103 332 926	2000	1 022 Ft	1 124 Ft



wipo



230 V

## KONNEKTOR SMILE 230 V

Konnektor msolygós-arc jellegű kialakítással, elfordítható biztonsági üveg fedéllel.

- Az elfordítható fedél nyitott és csukott helyzetben is alkalmas arra, hogy forró edényt helyezzenek rá
- USB-töltő A típus 5V max. 2,1 A
- Tárolórekesz



Szállítási terjedelem: dugalj külön mellékelve

ø:	152 mm
magasság:	8 mm
beépítési ø:	127 mm
beépítési mélység:	40 mm
áramerősség:	16 A
anyag:	műanyag, nemesacél, üveg

cikkszám	alak	teljesítmény W	dekor	WEB ár	nettó akciós ár
103 378 663	2 db dugalj	max. 3680	fehér üveg	22 419 Ft	24 661 Ft
103 378 667	2 db dugalj	max. 3680	fekete üveg	30 804 Ft	33 884 Ft
103 378 668	1 db dugalj, 1 db vezeték nélküli töltő	max. 3680	fehér üveg	31 158 Ft	34 273 Ft
103 378 669	1 db dugalj, 1 db vezeték nélküli töltő	max. 3680	fekete üveg	31 158 Ft	34 273 Ft



## BEÉPÍTHETŐ VEZETÉK NÉLKÜLI TÖLTŐ

A Wireless töltők lehetővé teszik a vezeték nélküli töltést minden Qi-alkalmas mobiltelefonkészülék esetében. Dugó nélkül, zavaró kábelek nélkül. -Okostelefonok vagy tabletek töltésére is alkalmas töltésimondulokkal ellátott. Egyszerűen és gyorsan beépíthető a különböző asztalfelületekbe.

**Megjegyzés:**

Csak olyan mobilokhoz és okostelefonokhoz alkalmas, amelyek támogatják a Qi-töltésfunkciót.

**Szállítási terjedelem:**

Tartalmazza az USB-csatlakozót és az USB-kábelt.

ø:	90 mm
magasság:	2 mm
beépítési ø:	80 mm
beépítési mélység:	18 mm
csatlakozó kábel hossza:	1500 mm
feszültség:	5 V/DC
áramerősség:	1,5A
anyag:	műanyag



cikkszám	dekor	WEB ár	nettó akciós ár
103 374 005	fekete	11 339 Ft	12 473 Ft

FURNIKA



12 VDC

## BEÉPÍTHETŐ USB-TÖLTŐ 12 V/DC

Kicsi, kompakt méretének köszönhetően ez a kettős USB-töltő bárhol elfér.

Ideális lehet bárhol, ahol mobiltelefon, tablet, stb. töltésére van szükség. Pl. irodában, előterekben, hotelszobákban stb.

**Fontos:** Illik minden azonos jelölésű LED-tápegységhez (lásd piktogram).

kivitel 3:	2 x USB-TYP A 5V, 2x max. 1,5 A
beépítési ø:	30 mm
beépítési mélység:	26 mm

cikkszám	hossz mm	szélesség mm	magasság mm	anyag	dekor	WEB ár	nettó akciós ár
103 375 181	36	36	2	műanyag	fehér	2 595 Ft	2 854 Ft
103 375 191	36	36	2	műanyag	fekete	2 595 Ft	2 854 Ft
103 375 193	36	36	2	műanyag	aluszínű	2 595 Ft	2 854 Ft



**fischer**

**FISCHER TB LÉPCSŐFOK-RÖGZÍTŐ FÉMHEZ - SZÜRKE NYLON**

Falépcsők (≥30 mm) acél vázra történő rögzítéséhez. Optimális tartóerő.

Vállmagasság: 5 mm, 5.0 x 40 méretű csavarral. Furat-Ø a lépcső-tartószerkezeten: 9 mm. Furat-Ø + lyukmélység a fa lépcsőfokon: 14 x 25 mm.



cikkszám	szín	WEB ár	nettó akciós ár
104 461 256	szürke	335 Ft	368 Ft

**fischer**

**FISCHER TBB LÉPCSŐFOK-RÖGZÍTŐ BETONHOZ - SZÜRKE NYLON**

Falépcsők (≥30 mm) rögzítésére betonon, tömör szerkezetű terméskövön, tömör téglán, tömör mészhomok téglán, könnyűbeton téglán. A mellékelt műanyag alátétel lehetővé teszi az egyenetlenségek kiegyenlítését. Optimális tartóerő.

5.5 x 70-es csavarral. Beton furatátmérője, -mélysége: 8 x 55 mm. Furat-Ø + lyukmélység a fa lépcsőfokon: 14 x 25 mm.



cikkszám	szín	WEB ár	nettó akciós ár
104 461 255	szürke	237 Ft	261 Ft

**fischer**

**FISCHER TBZ 2 JELŐLŐ TUSKE LÉPCSŐRÖGZÍTÉSHEZ**

Központozó csap fa lépcsőfokon a furat helyének kijelöléséhez TB és TBB lépcsőrögzítéshez



cikkszám	WEB ár	nettó akciós ár
104 461 261	235 Ft	258 Ft

**LÉTRATARTÓ SZETT TETŐCSOMAGTARTÓRA**

A létra gyorsabb és biztonságosabb rögzítése tetőcsomagtartóra vagy tartócsomagra. Zárval ellátva, hogy a létrák vopás ellen védve legyenek.

**Csomag tartalma:**  
2 létratartó  
2 kulcs



cikkszám	WEB ár	nettó akciós ár
107 859 612	29 999 Ft	32 999 Ft

**VÉDŐ- ÉS TAKARÓFILC**

Festő takarófilc, csúszásgátló felső oldallal és egyik oldalán laminált nedvességgátló réteggel. **Többször újra felhasználható.**



kivitel: szürke, csúszásgátló fóliával

cikkszám	szélesség mm	tekercs hossza m	súly g/m <sup>2</sup>	WEB ár	nettó akciós ár
107 876 020	1000	50	180	6 854 Ft	7 215 Ft

**BÚTORTAKARÓ**

Varrás hatású minőség, a dupla steppelésnek köszönhetően szakadásálló, nem szálasodó, mind a négy oldalon beszegett, nem érdesített.

anyag: pamut/polioészter



cikkszám	hossz mm	szélesség mm	WEB ár	nettó akciós ár
107 880 307	2000	1000	1 278 Ft	1 346 Ft
107 880 308	2000	1500	1 741 Ft	1 832 Ft

**PLUG-IN ALAPPOLC 2000 X 1000 MM**

A keretek horganyzott, kiváló minőségű acéllemezéből készülnek. Plug-in rendszer a gyors és egyszerű szereléshez. **A méretek egyedileg beállíthatók. 25 mm-es raszterben** állítható polcok a tárolt árukhoz való változó alkalmazkodás érdekében.

**A teherbírás egyenletes elosztású terhelés esetén érvényes.**

Rendeléskor vegye figyelembe: névleges hossz + 56 mm, névleges mélység + 36 mm.

**Szállítási terjedelem:**

- 2 x alapteret S3
- 4 x horganyzott láb,
- 4 x szürke PVC takarósapka,
- 2 x horganyzott átlós merevítő 1000 mm,
- 2 x csat horganyzott 60 mm,
- 4 x polc V 100 horganyzott ,
- 12 x polctartó 40 mm,
- 4 x fedőpolctartó 40 mm,
- 1 x szerelési útmutató.

polcok száma: 4 db  
terhelhetőség max.: polcanként 100 kg  
mezőterhelés: 1520 kg



cikkszám	magasság mm	hossz mm	mélység mm	WEB ár	nettó akciós ár
107 858 554	2000	1000	400	27 999 Ft	29 999 Ft
107 858 582	2000	1000	500	31 999 Ft	33 999 Ft



## ÖNBEÁLLÓ GÖRGŐ CSAVAROZHATÓ LAPPAL - GOLYÓSCSAPÁGY/GUMIKERÉK

- Horganyzott és kromátozott acéllemez villa
- Kétsoros golyókoszorú a villás fejben
- Műanyag keréktest

Vigyázat: Ne használja szigetetlen, nedvszívó felületeken, mint kő vagy parketta. A gyártási folyamat miatt fehérölaj foltokat hagyhat.

járókerekek: puha  
kerék szélessége: 20 mm  
beépítési magasság: 73 mm  
alaplap mérete: 60 x 60 mm  
lyuktávolság: 46 x 46 mm  
csapágyazás: csúszócsapágy  
teherbírás: 45 kg  
anyag: acéllemez, gumi futófelület  
dekor: horganyzott/szürke



cikkszám	∅ mm	rögzítés (fék)	WEB ár	nettó akciós ár
103 355 251	50	nincs	460 Ft	506 Ft
103 355 252	50	van	575 Ft	632 Ft

## TAKARÓHÁLÓ

Fedőháló **csomómentes** polipropilénből jó szakítószilárdsággal. Erős feszítőkötéssel. Ideális platós teherautókhöz.

**Rakományrögzítésre nem alkalmas**

anyagvastagság: 2,5 - 3 mm



cikkszám	szélesség m	hossz m	WEB ár	nettó akciós ár
107 856 404	2.2	1.5	3 299 Ft	3 999 Ft
107 856 488	2	2.5	5 499 Ft	5 999 Ft
107 856 489	2	3.5	7 299 Ft	7 999 Ft
107 856 490	2.5	4	9 999 Ft	10 999 Ft
107 856 406	3.5	6	17 999 Ft	19 999 Ft
107 856 405	3	6.5	16 999 Ft	17 999 Ft

## SPANIFER RACSNIVAL ÉS S-KAMPÓVAL.

S-kampóval rögzítő rugóval, a horgok biztonságos rögzítéséhez.

gurti szélesség: 25 mm  
szín: fekete  
szabvány: EN 12195-2  
kivitel: 1 részes racsnival és S-kampóval.



cikkszám	teljes hossz m	húzóerő	WEB ár	nettó akciós ár
107 869 762	5	400 kg	3 212 Ft	3 533 Ft

## RACSNIS SPANIFER

Automata spanifer racsnival és S-kampóval.

szín: fekete  
kivitel: racsnival és S-kampóval.

cikkszám	gurti szélesség mm	húzóerő	WEB ár	nettó akciós ár
107 856 498	25	300	3 850 Ft	4 315 Ft



## KAMPÓ HÁLÓLEFEDÉSHEZ.

rozsdamentes A4

nyitási szélesség: 10 mm



cikkszám	hossz mm	WEB ár	nettó akciós ár
104 456 091	35	599 Ft	699 Ft

## GUMIPÓK DUPLA KAMPÓVAL

Gumipók dupla kampóval. **TÜV-bevizsgált.**



húzóerő: 40 kg

cikkszám	hossz mm	szín	tartalom db	WEB ár	nettó akciós ár
107 869 759	450	világoskék	2	563 Ft	619 Ft
107 869 757	600	piros	2	603 Ft	664 Ft
107 869 758	800	zöld	2	827 Ft	910 Ft
107 869 764	1000	sárga	2	885 Ft	973 Ft
107 869 763	1200	sötétkék	2	1 000 Ft	1 100 Ft

## Rapid

### TŰZŐGÉP R353

Profi tűzőgép acélból, álltható tűzőerő, könnyen működő mechanika és enyhe visszacsapódás, fogantyúbiztosítással - megakadályozza a véletlen tűzést, gyorsított rendszer, ideális szigetelőanyagok, fődémlapok rögzítésére.

53 típusú kapcsokhoz 6 - 14 mm.



cikkszám	súly g	WEB ár	nettó akciós ár
101 192 429	900	15 990 Ft	16 990 Ft

## Rapid

### TŰZŐKAPOCS, 53-AS TÍPUS

Drót kapocs extra finom drótból, így kevésbé feltűnő. Ideális szövet, bőr vagy dekorációs anyagok, címkék, plakátok rögzítéséhez.



kapocshát szélesség: 11,4 mm  
tartalom: 5000 db  
csomagolás: doboz  
anyag: acéldrót

cikkszám	hossz mm	drót méret mm	WEB ár	nettó akciós ár
101 192 580	6	0,75 x 0,52	2 819 Ft	3 099 Ft
101 192 581	8	0,75 x 0,52	3 126 Ft	3 439 Ft
101 192 582	10	0,75 x 0,52	3 851 Ft	3 970 Ft
101 192 583	12	0,75 x 0,52	4 619 Ft	5 081 Ft
101 192 584	14	0,75 x 0,52	5 204 Ft	5 725 Ft

## LYRA

### MÉLYLYUK JELŐLŐ LYRA DRY PROFI LED

**Építési jelölő integrált LED-lámpával** a célzott jelölésekhez gyengén megvilágított helyeken. Automatikus grafitbél-előretolás egy erős rozsdamentes acélsőben. Egyszerű egykezes használat. Beépített hegyező. Előlről és hátulról utántölthető. **Minden felületre** (fa, fém, üveg, kerámia ...), **sima felületről nedves ruhával letörölhető.**



**Szállítási terjedelem:** elemmel szállítjuk.



cikkszám	szín	WEB ár	nettó akciós ár
101 168 335	grafit	3 068 Ft	3 375 Ft

## LYRA

### TARTALÉK HEGY SZETT DRY GRAFIT

Mélyjelölőkkel kompatibilis: LYRA DRY PROFI / LYRA DRY PROFIL LED / LYRA DRY. Minden felületre alkalmas.

Sima felületről nedves ruhával letörölhető. Könnyen levehető, törésbiztos tok, univerzális Ø 2,8 mm méret. 12 db



cikkszám	alkalmazás	WEB ár	nettó akciós ár
101 168 336	Dry Profi LED	1 459 Ft	1 605 Ft

## LYRA

### TARTALÉK HEGY SZETT DRY VEGYES SZÍNEK

Mélyjelölőkkel kompatibilis: LYRA DRY PROFI / LYRA DRY PROFIL LED / LYRA DRY.

Minden felületre alkalmas. Sima felületről nedves ruhával letörölhető.

Óvja a piros/sárgát a túl magas hőmérséklettől. Könnyen levehető, törésbiztos tok, univerzális Ø 2,8 mm méret. 6 x grafit 2B, 3 x piros, 3 x sárga



cikkszám	alkalmazás	WEB ár	nettó akciós ár
101 168 337	Dry Profi LED	1 459 Ft	1 605 Ft

## STANLEY

### EMELŐBAK PÁR

Stabil gumi lábak, kábeltartó mindkét oldalon. Csúszásgátló gumibeté a felső részen, innovatív design. Súly: bakonként 6,0 kg. Teherbírás 450 kg páronként egyenletesen elosztva.



cikkszám	teherbírás kg	magasság mm	szélesség mm	súly kg	WEB ár	nettó akciós ár
101 109 460	páronként 450	810	690	6	16 999 Ft	17 999 Ft

Lamello

### MINICOL ENYVEZŐ

Univerzális enyvezőkészülék lamello-nútokhoz, élekhez, végigfutó nútokhoz stb. Előnyei: Különösen alkalmas lamello-kötésekhez, gyors, precíz ragasztóadagolás, nem szárad be a ragasztó, nem tömődnek el a fúvókák, nem igényel bonyolult tisztítási folyamatot, mindig használatra kész.



**Szállítási terjedelem:** enyvtartály fém fúvókával és táppal.

cikkszám	típus	WEB ár	nettó akciós ár
101 190 171	M modell	16 990 Ft	17 990 Ft

### RAGASZTÓ HENGER 150

Az enyvfelhordóra ott van szükség, ahol nagyobb felületeket kell bevinni ennyvel vagy ragasztóval, mint pl. bútorgyárakban, asztalos üzemekben, tapétázó műhelyekben, padlóburkoláskor stb. fugák és rácsok enyvezésénél nem kell lehúzni az enyvet az éleken. olyan enyveknél is alkalmazható, melyeknek rövidebb a nyílt ideje, nagyobb felületeknél is, ezáltal rövidebb présidő és így a prések időben jobban kihasználhatók. kb. 30% enyvmegtakarítás. kb. 50% munkaidőmegtakarítás, az eddigi ecetes vagy spachtlis felhordással szemben.



cikkszám	kivitel	WEB ár	nettó akciós ár
101 190 190	150 mm-es műanyag hengerrel	43 537 Ft	44 884 Ft

BAHCO

### KÉZI FŰRÉSZ PROF CUT

Rendkívül éles GT-fogazás különösen magas vágási teljesítményhez. Edzett fogcsúcsok, lakkozott lap, 2-komponensű markolat.



cikkszám	típus	fogazás	laphossz mm	WEB ár	nettó akciós ár
101 191 625	PC-15-TBX	finom	375	6 391 Ft	7 030 Ft
101 191 626	PC-19-GT9	finom	475	6 657 Ft	7 323 Ft
101 191 627	PC-19-GT7	közepes	475	6 657 Ft	7 323 Ft

### ADAGOLÓHENGER (PÓTALKATRÉSZ)

150 mm-es enyvfelhordó készülékkel kompatibilis.



kivitel: habszivacs, szürke  
alkalmazás: fehér ragasztók, paszták és más vízzel higítható enyvek vagy ragasztók nem porózus felület - finomabb felhordás

cikkszám	WEB ár	nettó akciós ár
101 190 192	8 495 Ft	8 758 Ft

ESSTY

### CLIPPIX XC GYORSSZORÍTÓ

Állandó szorítóerő, ergonomikus kétkomponensű fogantyú. A különösen érzékeny munkadarabokat hatékonyan védik a puha párnázott pófák.



cikkszám	fesztáv mm	kinyúlás mm	pofa szélesség mm	WEB ár	nettó akciós ár
101 190 480	25	30	15	588 Ft	618 Ft
101 190 481	35	37	21	811 Ft	853 Ft
101 190 482	50	50	28	1 208 Ft	1 271 Ft
101 190 483	75	70	28	1 599 Ft	1 683 Ft

ESSTY

### VARIOCLIPPIX XV GYORSSZORÍTÓ

A szorító gyorsan és könnyedén fokozatmentesen állítható 100 mm-ig. Ezzel 4 különböző méretű szorítót vált ki. Állandó szorítóerő, ergonomikus kétkomponensű fogantyú. A különösen érzékeny munkadarabokat hatékonyan védik a puha párnázott pófák.



cikkszám	fesztáv mm	kinyúlás mm	pofa szélesség mm	WEB ár	nettó akciós ár
101 190 484	55	37	21	1 822 Ft	1 918 Ft
101 190 485	100	50	28	2 268 Ft	2 388 Ft



## SZERSZÁMOSLÁDA MCPLUS CARRY 40

### Többcélú asztalos hordtáska.

Praktikus segítő műhelyhez, háztartáshoz vagy szabadidős tevékenységekhez. Ergonomikus fogantyú alumíniumból. 2 nagy rekesz kínál helyet a szerszámok és eszközök számára. **Praktikus skálázás cm / hüvelyk beosztással a rekeszekben.**



szín: sárga  
anyag: polipropilén, alumínium fogantyúval

cikkszám	hossz mm	szélesség mm	magasság mm	WEB ár	nettó akciós ár
101 140 603 •	395	290	215	1 979 Ft	2 040 Ft



## SZERSZÁMOSLÁDA

Szerszámosláda 2 zárral, behajtható fogantyúval, belső, zárható szortimenttel kis alkatrészekhez, 1 (2) többször osztott, kivehető szerszámartóval.

### Szerszámok nélkül!

kivitel: 2 szerszámartó, 1 szortimentbox  
anyag: polipropilén (PP)  
típus: 35



cikkszám	méret (h x sz x m) mm	WEB ár	nettó akciós ár
101 141 484	580 x 290 x 290	14 990 Ft	15 990 Ft

## STANLEY

### MOBIL SZERELŐDOBOZ

- Profesionális, erős szerszámkocsi IP53 nedvességvédelemmel
- Habosított polipropilén falak, széles húzókarral és vastag fémcsatokkal
- Széles 7"-os gumírozott kerekek és megemelt talprész a maximális manőverezhetőség érdekében
- Beépített lakat rész, V vajat a fedélen, a helyszíni fűrészelésekhez, vágásokhoz
- Beépített fém fülek (a zár felett) a további ládák, csomagok rögzítéséhez, pl. gumipókkal
- Kivehető szerszámaltáca, és függőleges szerszámartó található a kocsi belsejében



cikkszám	méret mm	térfogat l	WEB ár	nettó akciós ár
101 141 468	490 x 480 x 770	90	27 990 Ft	29 990 Ft



## SZORTIMENTKOFFER EUROPLUS PRO M 44H-23

### Profi kis alkatrész-tároló

fémről, kivehető betétekkel. Porszórt kék acéllemez ergonomikus műanyag fogantyúval.

**Polisztirol betétdobozok.** A fedélben található habbetét a helyükön tartja a betéteket. Zárókapocs és további fedélrög-zítés. **Betétek magassága: 63 mm.**

### Készlet tartalma:

2 db S4 betét zöld 101 x 155 x 60 mm,  
3 db S3 betét kék 101 x 101 x 60 mm,  
6 db S2 betét sárga 48 x 101 x 60 mm,  
12 db S1 betét piros 48 x 48 x 60 mm.



anyag: acéllemez

cikkszám	külméret mm	belméret mm	WEB ár	nettó akciós ár
101 104 218	440 x 370 x 70	430 x 325 x 63	9 990 Ft	10 990 Ft

## STANLEY

### GURULÓ MŰHELY

Fém és műanyag kombinációja, két fiókos résszel, 7" kerekek és robusztus teleszkópos fogantyú. Egy nagy rekesz és egy levehető, 52 cm magas szerszámosláda. Levehető szerszámosláda (20") kivehető tálcával. Nagy, rozsdamentes fémcsatok - szükség esetén lakattal zárható. Két kihúzható fiókos rész golyóscsapágyazott síneken. Egy fiók kivehető betétekkel. Nagy tárolókapacitású alsó rekesz nagyobb szerszámok számára.

**Innovatív nyitómechanizmus.** A felső rész hátrtolható, így teljes hozzáférést biztosít az alsó rekeszhez. Szerszámok nélkül!



cikkszám	méret mm	WEB ár	nettó akciós ár
101 108 333	893 x 568 x 389	65 990 Ft	67 990 Ft

**30 kg-os kiszemelések kiszállítása  
-20 C-ig is biztonságban;  
speciális THERMO DOBOZban!**



**Figyelem!**  
A thermo doboz a ragasztók kézbesítése után visszaszállításra kerül!

<b>cikkszám</b>	<b>nettó akciós ár</b>
<b>118 070 071</b>	<b>750 Ft</b>



**PONAL VÍZÁLLÓ RAGASZTÓ SUPER 3 (D3)**

Nedves környezetben lévő faipari szerkezetek ragasztásához, (D3, EN 204) vízálló szerkezeti kötések készítéséhez. Ragasztási film átlátszó. Rétegelt tartószerkezetek készítéséhez, csónaképítéshez nem alkalmas.



- Szerves oldószert nem tartalmaz
- Áttetszővé szárad
- Hosszú nyitott idő
- Közepes présidő
- Nagy kötési szilárdság
- D3 vízállóság (DIN EN 204 szerint)
- D4 vízállóság - a Ponal D4 edzővel együtt alkalmazva

A Ponal D4 edzővel bekeverve alkalmazható: nagy nedvesség-tartalmú- és erős hőingadozásnak kitett helyiségekben, valamint a szabadtéri levegővel érintkező tárgyak (ablakpárkány, kültéri nyílászárók, rétegelt szerkezeti elemek stb.) ragasztására is. Az egyik ragasztandó felületnek feltétlenül nedvszívónak kell lennie.

cikkszám	tartalom	szín	WEB ár	nettó akciós ár
<b>103 334 903</b>	30 kg	színtelen	18 991 Ft	19 990 Ft



**TECHNOMELT ÖMLEDEKRAGASZTÓ GRANULÁTUM KS 611**

A termék előnyei:

- alacsony viszkozitású
- alacsony feldolgozási hőmérséklet
- jó utánömlesztési tulajdonság
- könnyű feldolgozhatóság

Alkalmazási területek:

élzárás 15m/perc, élléc anyagok: furnér, melamin, poliészter, HPL, PVC, ABS, PP

Feldolgozási tudnivalók:

a tartályban: 160 - 190°C  
a felhordó hengeren: 160 - 190°C



Csak teljes zsák vásárolható!

cikkszám	típus	szín	tartalom kg	WEB ár	nettó akciós ár
<b>108 617 646</b>	KS 611	natúr	25	18 599 Ft	18 800 Ft

**ÜVEGKERÁMIA TISZTÍTÓPOR O-FIX-C**

Speciális tisztító az erősen szennyezett üvegkerámia főzőlapokhoz, grillfelületekhez és kerámia mosogatókhoz. Könnyen eltávolítja az odaégett ételmaradékokat és más szennyeződéseket.



cikkszám	tartalom	WEB ár	nettó akciós ár
<b>113 515 313</b>	250 g	2 578 Ft	2 836 Ft

**MOSÓ- ÉS MOSOGATÓGÉP TISZTÍTÓ**

**Mosó- és mosogatógépekhez**

Fémvédelemmel  
Megnöveli a fűtőelemek élettartamát  
Javítja a mosási eredményt  
Alacsonyabb energiaköltségek

**Alkalmazási útmutató:**

Öblítés után adja hozzá a csomag teljes tartalmát a fő mosási cikluhoz. Zárja be a gépet és edények nélkül futtassa le a programot edények nélkül a legmagasabb hőmérsékleten.

Ha a tisztítás eredménye nem kielégítő, ismételje meg az eljárást.



cikkszám	tartalom g	WEB ár	nettó akciós ár
<b>112 591 533</b>	200	1 353 Ft	1 489 Ft



**TISZTÍTÓKÉS KERÁMIALAPHOZ**

A makacs szennyeződések könnyed eltávolításához az üvegfelületekről.

Alkalmas: kerámia főzőlapok, szélvédők, csempék és csempék.



cikkszám	WEB ár	nettó akciós ár
<b>112 591 552</b>	988 Ft	1 087 Ft

**SPAX®**

**SÜLLYESZTETT FEJŰ T-STAR PLUS SZORTIMENTKOFFER / L-BOXX MINI - ACÉL WIROX-EZÜST**
**L-BOXX Mini praktikus fogantyúval.**
**Tartalom:**

- 3 bit (T-STAR plus) TX 20.
- 6 fajta Spax süllyesztett fejű csavar, tövigmenetes és részmenetes

**Tartalom 703 db.** A következő méretekben: 3,5x16, 3,5x30, 4,0x35, 4,0x40, 4,0x50, 4,0x60

**Fontos:**

ø 3,5mm-nél: Süllyesztett fejű, enyhe emelkedéssel



méret (H x Sz x Ma): 275 x 155 x 65 mm

cikkszám	kivitel	meghajtás	WEB ár	nettó akciós ár
104 405 710	L-BOXX-ban.	Torx	10 990 Ft	11 990 Ft

**SPAX®**

**SÜLLYESZTETT FEJŰ T-STAR PLUS SZORTIMENTKOFFER / L-BOXX - ACÉL WIROX-EZÜST**
**L-BOXX praktikus fogantyúval.**
**Tartalom:**

- SPAX bitcheck T-STAR plus
- 16 fajta Spax süllyesztett fejű csavar, tövigmenetes és részmenetes

**Tartalom 2.446 db.** A

következő méretekben: 3,5x16, 3,5x30, 3,5x35, 4,0x20, 4,0x25, 4,0x30, 4,0x35, 4,0x40, 4,0x45, 4,0x50, 4,0x60, 4,5x50, 5,0x60, 5,0x80, 5,0x100, 6,0x120

**Fontos:**

ø 3,5mm-nél: Süllyesztett fejű, enyhe emelkedéssel

 méret (H x Sz x Ma): 445 x 360 x 155 mm  
 tájékoztatás: rakásolható

cikkszám	kivitel	meghajtás	WEB ár	nettó akciós ár
104 405 709	L-BOXX-ban	Torx	55 990 Ft	57 990 Ft

**SPAX®**

**SPAX SZORTIMENTKOFFER / L-BOXX - ROZSDAMENTES A2**
**L-BOXX praktikus fogantyúval.**
**A termék előnyei:**

- moduláris belső elrendezés
- 100 %-ban kompatibilis a Sortimo-rendszerrel
- gyors klikkes kapcsolás
- a fedél 100 kg teherbírású
- 25 kg terhelhetőség
- fröccsenő vízzel szemben védett

**Tartalom:**

- 5 bit (1 x T10/T15/T30, 2 x T20)
- 17-fél Spax süllyesztett fejű csavar, részmenetes, és tövigmenetes

**Tartalom: 1070 db** a következő méretekben:

3,5x30, 3,5x35 /TX10, 3,5x35/ TX15 4,0x20, 4,0x25, 4,0x30, 4,0x40, 4,0x50, 4,0x60, 4,5x35, 4,5x50, 5,0x50, 5,0x60, 5,0x80, 5,0x90, 6,0x40, 6,0x60

**Megjegyzés:**

ø 3,5mm-nél kisebb emelkedésű süllyesztett fej.

 méret (H x Sz x Ma): 445x360x155 mm  
 tájékoztatás: rakásolható

cikkszám	kivitel	meghajtás	WEB ár	nettó akciós ár
104 405 712	L-BOXX	Torx	54 990 Ft	56 990 Ft

**SPAX®**

**SPAX SZORTIMENTKOFFER / L-BOXX - ACÉL YELLOX**
**L-BOXX praktikus fogantyúval.**
**A termék előnyei:**

- moduláris belső elrendezés
- 100 %-ban kompatibilis a Sortimo-rendszerrel
- gyors klikkes kapcsolás
- a fedél 100 kg teherbírású
- 25 kg terhelhetőség
- fröccsenő vízzel szemben védett

**Tartalom:**

- 5 bit (1 x Z1/Z3, 3 x Z2)
- 17 fajta Spax süllyesztett fejű csavat, tövigmenetes és részmenetes

**Tartalom 2930 db** a következő méretekben:

6,0x80, 5,0x70, 5,0x60, 4,5x60, 4,5x50, 4,5x45, 4,5x40, 4,0x45, 4,0x50, 3,5x40, 3,5x35, 3,5x25, 3,5x30, 3,0x10, 3,0x16, 2,5x25, 2,5x20

 méret (H x Sz x Ma): 445x360x155 mm  
 tájékoztatás: rakásolható

cikkszám	kivitel	meghajtás	WEB ár	nettó akciós ár
104 405 711	L-BOXX	Pozidriv	52 990 Ft	54 990 Ft

**fischer** **FIXTAINER - DUOPOWER**

A FIXtainer DUOPOWER az új teljesítményszertályú **fischer DUOPOWER**-t tartalmazza három méretben.

A termék előnyei:

- Utántölthető kiváló minőségű doboz.
- A praktikus klick-rendszer segítségével több FIXtainer egymásra helyezhető és összekapcsolható.
- A kivehető válaszfalakkal variálható a rekeszek beosztása.

A DuoPower funkciója:

A kiváló minőségű nyilonból készült szürke komponens automatikusan aktiválódik, amikor optimális helyzetbe kerül és építőanyagtól függően a legjobb tapadást biztosítja. A piros rész támogatja a befeszülést és nagyobb biztonságot ad a szürke komponensnek. Az enyhén túlnyúló perem biztosítja a csavar egyszerű behajtását és biztos vezetését és rögzítését a csavarhüvelyben. A szükséges csavarhosszt a dübelhossz + szerelendő tárgy vastagsága + csavarátmérő adja. Alkalmos fa-, forgácslap- és alapcsavarokhoz. Táblás anyagok esetében a csavar menet nélküli része nem lehet hosszabb a szerelendő tárgynál.

Tartalom:

- 120 x DUOPOWER 6 x 30
- 60 x DUOPOWER 8 x 40
- 30 x DUOPOWER 10 x 50

cikkszám	tartalom db	WEB ár	nettó akciós ár
104 460 109	210	5 990 Ft	6 990 Ft

**fischer** **FISCHER FIXTAINER - DUOPOWER/DUOTEC**

A FIXtainer DUOPOWER / DUOTEC az új teljesítményszertályú **fischer DUOPOWER**-t tartalmazza négy méretben, valamint a **fischer DUOTEC**-et.

A termék előnyei:

- Utántölthető kiváló minőségű doboz.
- A praktikus klick-rendszer segítségével több FIXtainer egymásra helyezhető és összekapcsolható.
- A kivehető válaszfalakkal variálható a rekeszek beosztása.
- hosszú változatok
- DuoTec

Tartalom:

80 x DUOPOWER 6x30  
50 x DUOPOWER 8x40  
30 x DUOPOWER 6x50 (hosszú változat)  
30 x DUOPOWER 8x65 (hosszú változat)  
10 x DUOTEC

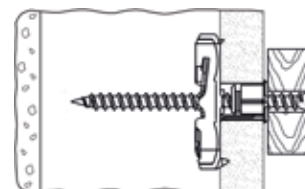

cikkszám	tartalom db	WEB ár	nettó akciós ár
104 460 119	200	6 990 Ft	7 990 Ft

**SCH-SZORTIMENTKOFFER POZI/TORX TAKARÓSAPKÁK**

- kiváló minőségű mélyhúzott betét
- ütésálló ABS sárga I-Boxx-ban
- átlátszó fedél
- színek: fehér, barnabézs, elefántcsontszín
- P22, TX10, TX15, TX20, TX25, TX30 meghajtásokhoz
- 1800 darab



cikkszám	kivitel mm	WEB ár	nettó akciós ár
105 099 038	367 x 72 x 316	22 199 Ft	23 999 Ft

**SCH SZORTIMENTKOFFER FOGANTYÚCSAVAROK**

- kiváló minőségű mélyhúzott betét
- ütésálló ABS sárga I-Boxx-ban
- átlátszó fedél
- M4 x 10/15/20/22,5/25/27,5/30/35/40/45/50 / 4 x 45 mm
- 1675 darab



cikkszám	kivitel mm	WEB ár	nettó akciós ár
105 099 031	367 x 72 x 316	16 499 Ft	20 047 Ft



## BESTWORK DERÉKNADRÁG

Gumírozott derékrész. Combin szerszámtartó zseb és mobiltelefon tartó. 2 hátsó megerősített zseb, füllel és tépőzárral. Megerősített térdrészt a térdpárna használatához fém cipzárral. Fényviszaverő betétekkel.

anyag: 65% poliészter, 35% pamut  
súly: 250 g/m<sup>2</sup>

méret	WEB ár	nettó akciós ár
44 - 60	9 499 Ft	10 499 Ft
62	10 499 Ft	11 499 Ft

**cikkszám**      **szín**      **méret**

101 146 101 •	szürke/fekete	44
101 146 102	szürke/fekete	46
101 146 103	szürke/fekete	48
101 146 104	szürke/fekete	50
101 146 105	szürke/fekete	52
101 146 106	szürke/fekete	54
101 146 107	szürke/fekete	56
101 146 108	szürke/fekete	58
101 146 109	szürke/fekete	60
101 146 110 •	szürke/fekete	62



**cikkszám**      **szín**      **méret**

101 146 111 •	barna/fekete	44
101 146 112	barna/fekete	46
101 146 113	barna/fekete	48
101 146 114	barna/fekete	50
101 146 115	barna/fekete	52
101 146 116	barna/fekete	54
101 146 117	barna/fekete	56
101 146 118	barna/fekete	58
101 146 119	barna/fekete	60
101 146 120 •	barna/fekete	62



## BESTWORK MUNKAKABÁT

Mindkét karon mobiltelefon tartó, cipzáras rejtett zseb bal mell részen, 2 zseb a mellrészeken, hajtókával. Rejtett műanyag cipzár, tépőzáras hajtókával. Állítható tépőzáras mandzsetta. Fényviszaverő betétekkel.

anyag: 65% poliészter, 35% pamut  
súly: 250 g/m<sup>2</sup>

méret	WEB ár	nettó akciós ár
S - XXL	10 299 Ft	11 299 Ft
XXXL	12 299 Ft	13 299 Ft

**cikkszám**      **szín**      **méret**

101 146 121	szürke/fekete	S
101 146 122	szürke/fekete	M
101 146 123	szürke/fekete	L
101 146 124	szürke/fekete	XL
101 146 125	szürke/fekete	XXL
101 146 126 •	szürke/fekete	XXXL



**cikkszám**      **szín**      **méret**

101 146 127	barna/fekete	S
101 146 128	barna/fekete	M
101 146 129	barna/fekete	L
101 146 130	barna/fekete	XL
101 146 131	barna/fekete	XXL
101 146 132 •	barna/fekete	XXXL



## BESTWORK KANTÁROS NADRÁG

Gyorskioldós csat, gumibetétes pánt, derékrész gumírozott, gombbal állítható, mellrészen egy fém cipzáras zseb, zsebfedővel, tépőzárral, 2 megerősített zseb fedővel és tépőzárral, jobb combon colstok és rakodó zseb, telefontartóval, fényviszaverő betétekkel.

anyag: 65% poliészter, 35% pamut  
súly: 250 g/m<sup>2</sup>

méret	WEB ár	nettó akciós ár
44 - 60	12 990 Ft	13 990 Ft
62	13 990 Ft	14 990 Ft

**cikkszám**      **szín**      **kivitel**

101 146 133 •	szürke/fekete	44
101 146 134	szürke/fekete	46
101 146 135	szürke/fekete	48
101 146 136	szürke/fekete	50
101 146 137	szürke/fekete	52
101 146 138	szürke/fekete	54
101 146 139	szürke/fekete	56
101 146 140	szürke/fekete	58
101 146 141	szürke/fekete	60
101 146 142 •	szürke/fekete	62



**cikkszám**      **szín**      **kivitel**

101 146 143 •	barna/fekete	44
101 146 144	barna/fekete	46
101 146 145	barna/fekete	48
101 146 146	barna/fekete	50
101 146 147	barna/fekete	52
101 146 148	barna/fekete	54
101 146 149	barna/fekete	56
101 146 150	barna/fekete	58
101 146 151	barna/fekete	60
101 146 152 •	barna/fekete	62







## PRAKTIKA DERÉKNADRÁG

Beépített elasztikus deréköv. 2 megerősített hátsó zsebbel, amelyek közül az egyik tépőzáras zsebfedővel, 2 rátett zsebbel, 1 térd zseb, dupla zollstock zseb, mobiltelefon zseb a jobb lábon. A szára egyenes szabású. Megfelel a 89/686/EGK irányelv EN 340 szabvány 4.3/4.4/6/7 rendelkezéseinek. CE 1. kategória.

méret	WEB ár	nettó akciós ár
44 - 60	6 899 Ft	7 899 Ft
62	7 899 Ft	8 899 Ft

súly: 260 g/m<sup>2</sup>  
anyag: 60% poliészter, 40% pamut

cikkszám	szín	kivitel
101 146 223 •	homok/barna	44
101 146 224	homok/barna	46
101 146 225	homok/barna	48
101 146 226	homok/barna	50
101 146 227	homok/barna	52
101 146 228	homok/barna	54
101 146 229	homok/barna	56
101 146 230	homok/barna	58
101 146 231	homok/barna	60
101 146 232 •	homok/barna	62



cikkszám	szín	kivitel
101 146 213 •	királykék/tengerészkék	44
101 146 214	királykék/tengerészkék	46
101 146 215	királykék/tengerészkék	48
101 146 216	királykék/tengerészkék	50
101 146 217	királykék/tengerészkék	52
101 146 218	királykék/tengerészkék	54
101 146 219	királykék/tengerészkék	56
101 146 220	királykék/tengerészkék	58
101 146 221	királykék/tengerészkék	60
101 146 222 •	királykék/tengerészkék	62



## PRAKTIKA MUNKAKABÁT

2 mellzseb rejtett patentos zsebfedővel, 2 nagy zseb, 1 belső zseb, mobiltelefon. Zseb a baloldalon. Patentos záródás, 2 kényelmi bővítő varrás a hátrészen, állítható mandzsetta. A kabát hossza közepes méretű, a kabát alja nem szűkített. Megfelel a 89/686/EGK irányelv EN 340 szabvány 4.3/4.4/6/7 rendelkezéseinek. CE 1. kategória.

méret	WEB ár	nettó akciós ár
44 - 60	7 799 Ft	8 799 Ft
62	8 799 Ft	9 799 Ft

súly: 260 g/m<sup>2</sup>  
anyag: 60% poliészter, 40% pamut

cikkszám	szín	kivitel
101 146 203 •	homok/barna	44
101 146 204	homok/barna	46
101 146 205	homok/barna	48
101 146 206	homok/barna	50
101 146 207	homok/barna	52
101 146 208	homok/barna	54
101 146 209	homok/barna	56
101 146 210	homok/barna	58
101 146 211	homok/barna	60
101 146 212 •	homok/barna	62



cikkszám	szín	kivitel
101 146 193 •	királykék/tengerészkék	44
101 146 194	királykék/tengerészkék	46
101 146 195	királykék/tengerészkék	48
101 146 196	királykék/tengerészkék	50
101 146 197	királykék/tengerészkék	52
101 146 198	királykék/tengerészkék	54
101 146 199	királykék/tengerészkék	56
101 146 200	királykék/tengerészkék	58
101 146 201	királykék/tengerészkék	60
101 146 202 •	királykék/tengerészkék	62



## PRAKTIKA KANTÁROS NADRÁG

Két gombbal állítható gumírozott derék rész, rugalmas kantár, műanyag gyorskioldó csat. 2 megerősített hátsó zsebbel, az egyik tépőzáras zsebfedővel, 2 rátett zsebbel, 1 térd zseb, dupla késtartó zseb, mobiltelefon zseb a jobb lábon, 1 mellzseb rejtett fém cipzárral. Erősített térd zsebek térdpárnákhoz. Megfelel a 89/686/EGK irányelv EN 340 szabvány 4.3/4.4/6/7 rendelkezéseinek. CE 1. kategória.

méret	WEB ár	nettó akciós ár
44 - 60	7 999 Ft	8 999 Ft
62	8 999 Ft	9 999 Ft

súly: 260 g/m<sup>2</sup>  
anyag: 60% poliészter, 40% pamut

cikkszám	szín	kivitel
101 146 153 •	homok/barna	44
101 146 154	homok/barna	46
101 146 155	homok/barna	48
101 146 156	homok/barna	50
101 146 157	homok/barna	52
101 146 158	homok/barna	54
101 146 159	homok/barna	56
101 146 160	homok/barna	58
101 146 161	homok/barna	60
101 146 162 •	homok/barna	62



cikkszám	szín	kivitel
101 146 163 •	királykék/tengerészkék	44
101 146 164	királykék/tengerészkék	46
101 146 165	királykék/tengerészkék	48
101 146 166	királykék/tengerészkék	50
101 146 167	királykék/tengerészkék	52
101 146 168	királykék/tengerészkék	54
101 146 169	királykék/tengerészkék	56
101 146 170	királykék/tengerészkék	58
101 146 171	királykék/tengerészkék	60
101 146 172 •	királykék/tengerészkék	62



## SAPKA

Kötött, bordázott sapka. Belül polárcsíkkal a kényelmes viselet érdekében. **Az elülső oldalán 8 x 6 cm-es sima kötésű rész.**



fekete

navy

anyag: 100% poliakril

cikkszám	szín	WEB ár	nettó akciós ár
101 172 774	fekete	1 525 Ft	1 606 Ft
101 172 775	navy	1 525 Ft	1 606 Ft



## MUNKAVÉDELMI KESZTYŰ MULTI FLEX WINTER LITE

**Szerelési kesztyű**  
**kiemelkedő hőszigetelő tulajdonsággal, varrás nélküli.** Tökéletesen illeszkedő forma, kényelmes viselet. Száraz kezek a lélegző bevonatnak köszönhetően, folyadéklepergető.

EN 388



4131



anyag: PPU-nitrilhab-bevonat nitril pöttyökkel  
szabvány: EN 388  
kategória: II. kategória

cikkszám	méret	szín	WEB ár	nettó akciós ár
101 175 467	9	narancs/fekete	1 333 Ft	1 466 Ft
101 175 468	10	narancs/fekete	1 333 Ft	1 466 Ft
101 175 469	11	narancs/fekete	1 333 Ft	1 466 Ft



## SAPKA

Dupla kötésű, egy méretben.

anyag: 100% Acryl

cikkszám	szín	WEB ár	nettó akciós ár
101 173 765	szürke	2 683 Ft	2 952 Ft



## Honeywell

### VÉDŐSZEMÜVEG AVATAR

**Mit HydroShield-bevonattal** a legmagasabb páramentesség és nagyobb karcállóság érdekében. Polykarbonát látóüvegből, karcálló. Ultra könnyű keret szemöldökpárnával, hajlékony orrpárnával. Közvetett szellőzőrendszer állítható szög tartóval, oldalsó és végű kárpitozva.

szabvány: EN 166

cikkszám	lencse	páramentes	keret színe	súly g	WEB ár	nettó akciós ár
101 170 293	színtelen	igen	fekete	33	5 148 Ft	5 663 Ft
101 170 294	szürke	igen	fekete	33	5 148 Ft	5 663 Ft



színtelen



szürke

## SOFT SHELL DZSEKI KAPUCNIVAL

anyag: 96% polyester / 4% spandex

cikkszám	szín	méret	nettó akciós ár
101 178 407	szürke	48/50 (M)	8 990 Ft
101 178 408	szürke	52/54 (L)	8 990 Ft
101 178 409	szürke	56/58 (XL)	8 990 Ft
101 178 410	szürke	60/62 (XXL)	8 990 Ft
101 171 108	fekete	38/40 (M)	8 990 Ft
101 171 109	fekete	42/44 (L)	8 990 Ft
101 171 110	fekete	46/48 (XL)	8 990 Ft
101 171 111	fekete	50/52 (XXL)	8 990 Ft



**SONNECK**

**FURNÉRLEMEZ HÓLAPÁT 500 MM**

Furnérlemez hólapát acél éllel, 5-szörösen enyvezett.



cikkszám	hossz mm	nyélhossz mm	WEB ár	nettó akciós ár
101 193 100	500 x 350	1400	3 158 Ft	3 586 Ft

**SONNECK**

**JÉGTÖRŐ, NYÉLLEL**

Jégtörő, 130 cm-es fa nyéllal.



cikkszám	hossz mm	nyélhossz mm	WEB ár	nettó akciós ár
101 193 110	150 x 120	1300	3 999 Ft	4 299 Ft

**SONNECK**

**HÓTOLÓ HÓLAPÁT**

Hólapát kiváló minőségű műanyagból, 2 keréssel a hómentes területekhez és alumínium éllel. Sonneck "Klick-System" acél tartóval.



cikkszám	hossz mm	WEB ár	nettó akciós ár
101 193 109	800 x 440	8 999 Ft	9 999 Ft

**SONNECK**

**JÉGKAPARÓ S 200**

Vegyes színekben.

A szín nem választható.



cikkszám	teljes hossz mm	WEB ár	nettó akciós ár
101 109 399	200	1 799 Ft	1 999 Ft

**SONNECK**

**JÉGKAPARÓ SUV S1400**

Kiváló minőségű jégkaparó **1000-1400 mm-es teleszkópos nyéllel** és elfordítható seprűvel thermofogantyúval. Ideális SUV-ok, kisteherautók és buszok tisztításához.



cikkszám	WEB ár	nettó akciós ár
101 109 398	4 970 Ft	5 467 Ft

**Schachermayer Kft.**

H-2051 Biatorbágy, Dózsa György út 54.

Telefon: +36 23/530-980

e-mail: [info@schachermayer.hu](mailto:info@schachermayer.hu)

**Győri kirendeltség**

H-9022 Győr, Móricz Zsigmond rakpart 6-8.

Telefon: +36 96/550-500

e-mail: [gyor@schachermayer.hu](mailto:gyor@schachermayer.hu)

**Miskolci kirendeltség**

H-3527 Miskolc, József Attila u. 74.

Telefon: +36 46/504-854

e-mail: [miskolc@schachermayer.hu](mailto:miskolc@schachermayer.hu)

**Külföldi fióktelepek**

Csehország - Szlovénia - Szlovákia - Horvátország

Lengyelország - Bosznia-Hercegovina - Románia

Szerbia - Olaszország - Montenegró - Németország



**schachermayer**

[www.schachermayer.hu](http://www.schachermayer.hu)

[www.vasalat.hu](http://www.vasalat.hu)

e-mail: [info@schachermayer.hu](mailto:info@schachermayer.hu)