

akciók



IAB akció 2024/1

SCH
schachermayer

Érvényes: 2024. február 1-től április 30-ig, ill. a készlet erejéig.
A feltüntetett árak nettó árak, forintban és ÁFA nélkül értendők, az árváltoztatás jogát fenntartjuk.

Akciós ajánlatunk kizárólag szerződéses partnereinkre vonatkozik!



BEÉPÍTETT HULLADÉKGYŰJTŐ DOUBLE BOY SMART 30 DT



alkalmazás: nyílóajtó mögött
 korpusz szélesség: 400 mm
 anyag: műanyag/acél
 szín: fekete



cikkszám	felszerelés	méret mm	akciós ár	WEB ár
103 379 004	1x 8 / 1x 16 literes tartály	355 x 420 x 490	17 513 Ft	16 271 Ft

16.271,- Ft-tól



BEÉPÍTHETŐ HULLADÉKGYŰJTŐ DOUBLE SHORTY 2-RÉSZES



- Golyóskosaras teljes kihúzású sínek
- A fedél és a tartály alumíniumszürke műanyag.
- A váz szürkére porszórt acél.



alkalmazás: Nyílóajtó mögött
 korpusz szélesség: 500 mm



cikkszám	felszerelés	méret mm	akciós ár	WEB ár
103 371 220	2 darab 15 literes tartály	455 x 345 x 325	24 233 Ft	22 515 Ft

22.515,- Ft-tól



BEÉPÍTHETŐ HULLADÉKGYŰJTŐ 30 DT

- a fedél kihúzáskor automatikusan nyílik



alkalmazás: nyílóajtó mögé
 korpusz szélesség: 400 mm
 anyag: műanyag/acél
 dekor: ezüstszínű



cikkszám	felszerelés	méret mm	akciós ár	WEB ár
103 379 003	tartály 1 x 16 L	242 x 375 x 399	10 646 Ft	9 891 Ft

9.891,- Ft-tól



AMBIA-LINE FÓLIAVÁGÓ

- dupla egység - alufólia és frissentartó fólia - egy termékben
- alkalmas 46 mm átmérőjű fóliatekercecsekhez
- kényelmes kihúzás és tiszta vágás
- 200 mm széles, AMBIA-LINE-fiókkerethez alkalmas 450 mm névleges hosszúig (ZC7SxxxRS2), alternatívaként a fiókalapra is csavarozható
- Alkalmas a LEGRABOX és MERIVOBX fiókokhoz és a belső fiókok M és K magasságához



fóliával együtt

szélesség: 187 mm
hossz: 409 mm
dekor: orionszürke matt

cikkszám	anyag	akciós ár	WEB ár
103 367 888	műanyag / rozsdamentes	16 999 Ft	16 463 Ft

16.463,- Ft-tól



ORGA-LINE FÓLIAVÁGÓ FRISSEN TARTÓ FÓLIÁHOZ

- Fóliavágó frissen tartó fóliához
- A rugalmas fenéklap rögzítésnek köszönhetően kivehető

Az alábbi névleges hosszúságú fiókokhoz alkalmas:

450 - 650 mm TANDEMBOX esetén
500 - 650 mm TANDEM esetén

Szállítmány tartalma:

Fóliával együtt

márka: Blum
anyag: műanyag, por szürke RAL 7037 acél



cikkszám	méret mm	akciós ár	WEB ár
103 359 351	H x Sz x M = 411 x 88,5 x 69,3	9 999 Ft	9 706 Ft

9.706,- Ft-tól



ORGA-LINE FÓLIAVÁGÓ ALUFÓLIÁHOZ

- Fóliavágó csak alufóliához
- Rugalmas padló rögzítéssel kivehető

Az alábbi névleges hosszúságú fiókokhoz alkalmas:

450 - 650 mm TANDEMBOX esetén
500 - 650 mm TANDEM esetén

Szállítmány tartalma:

Fóliával együtt

márka: Blum
anyag: műanyag, por szürke RAL 7037 acél



cikkszám	méret mm	akciós ár	WEB ár
103 359 352	H x Sz x M = 411 x 88,5 x 69,3	9 599 Ft	9 096 Ft

9.096,- Ft-tól

VS COR® FOLD SAROKSZEKRÉNY SZETT CLASSIC KOSARAKKAL

első kosár méretei: Sz x Ma x Mé = 450 x 75 x 305 mm
 belső kosár méretei: Sz x Ma x Mé = 430 x 75 x 370 mm

Szett tartalma:

kifordító vasalat
 2 frontkosár
 2 belső kosár

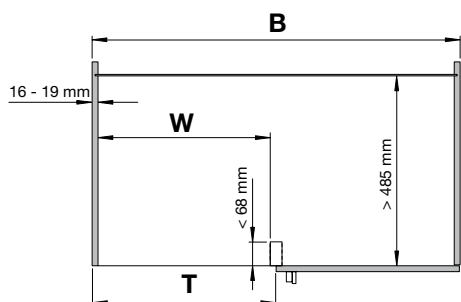
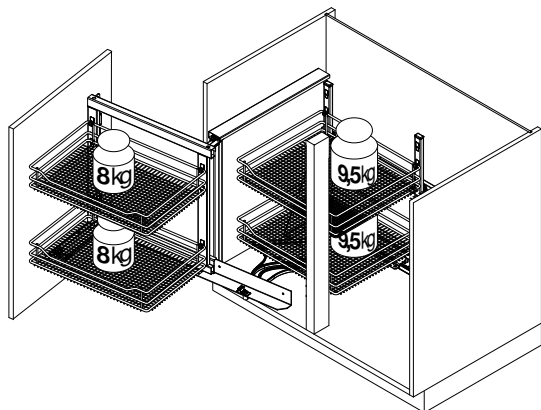

	K900
B	min. 900
T	min. 450
W	≥ 411



körpusz szélesség: 900 mm
 beépítési magasság: 530 mm
 beépítési mélység: 485 mm
 kivitel: Classic
 szárnyszélesség: 450-600 mm
 anyag: acél
 dekor: ezüstszínű RAL 9006
 teherbírás: 8 kg (elülső kosár)

cikkszám	irány	akciós ár	WEB ár
103 332 191	balos	74 999 Ft	69 999 Ft
103 332 192	jobbos	74 999 Ft	69 999 Ft

69.999,- Ft-tól

ROCK 130

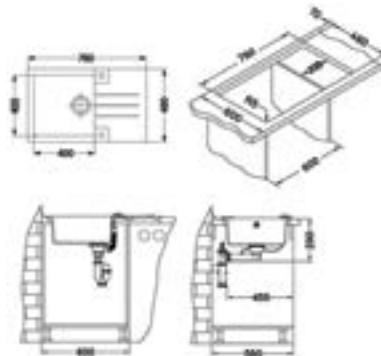
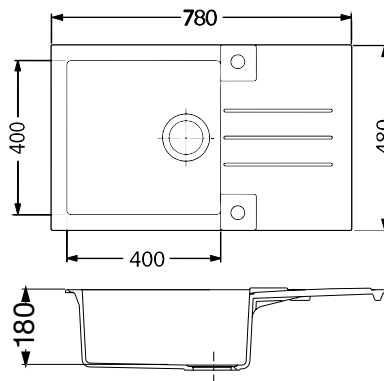

fekete



fehér



terra



bézs



concrete

medence méret: 400 x 400 x 180 mm
 csepegtető: megfordítható
 anyag: gránit
 típus: Rock 130
 alapfelszereltség: forgatógombos szűrőkosaras leeresztőszlep 3 1/2",
 lefolyócsatlakozás, 2 furat; szifon nélkül

cikkszám	szín	külméret mm	akciós ár	WEB ár
113 520 279	fekete	780 x 480	62 999 Ft	59 999 Ft
113 520 280	fehér	780 x 480	62 999 Ft	59 999 Ft
113 520 296	terra	780 x 480	62 999 Ft	59 999 Ft
113 520 298	bézs	780 x 480	62 999 Ft	59 999 Ft
113 520 426 •	concrete	780 x 480	62 999 Ft	59 999 Ft

59.999,- Ft-tól

SZIFON FLEX

- rugalmas profil
- minden fiókszerkezethez alkalmas
- Egyszerű szerelés

hossz: 680 mm
 anyag: műanyag

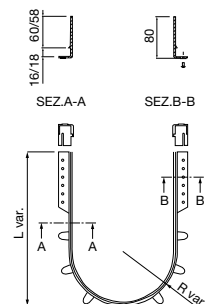

cikkszám	alkalmazás	dekor	akciós ár	WEB ár
103 338 745	16 mm-es anyagvastagsághoz	fehér	1 799 Ft	1 699 Ft
103 338 746	18/19 mm-es anyagvastagsághoz	fehér	1 799 Ft	1 699 Ft
103 338 769	16 mm-es anyagvastagsághoz	szürke	1 799 Ft	1 699 Ft
103 338 770	18/19 mm-es anyagvastagsághoz	szürke	1 799 Ft	1 699 Ft

1.699,- Ft-tól

solido

SOLIDO AKUSZTIKAI PANEL



Fal- és mennyezetburkolat - Design akusztikus panel

Az akusztikai burkolat egyrészt javítja a helyiség akusztikáját, és ezáltal például a beszédérthetőséget vagy a kiváló minőségű zenei rendszer hallgatásának élvezetét. Másrészt a természetes anyag fa kellemes szobaklimát is biztosít.

3 különböző anyagból áll:

- Fekete akusztikus filc: 10 mm vastag
- Hordozólemez: MDF lemez (közepes sűrűségű farostlemez), vastagsága 10 mm.
- Felület: Valódi fa furnér nyers tölgy

27 mm széles lécek és 13 mm léctávolság

Ha az akusztikai design panelt csak díszítésként kívánja használni, elegendő a falra történő közvetlen felhelyezés. Rögzítés rögzítő léccel.

Ha az akusztikai panel akusztikai szempontból még hatékonyabbnak kell lennie, akkor a faltól vagy a mennyezettől legalább 2 cm (lehetőleg 4 cm) távolságot kell tartani.

Aláépítményre van szükség, amelyeket 600 mm távolságban kell a falhoz rögzíteni.

A következő lépésben a paneleket a filcen keresztül az aláépítményhez kell csavarozni (előnyök a fekete csavarok).

Az optimális hanggátlás elérése érdekében ajánlott a hézagot szigetelőanyaggal (fagyapottal, kőzetgyapottal vagy hasonlóval) kitélni.

A paneleket vízszintesen, szilárd, száraz felületen kell tárolni!



cikkszám	fajta	szélesség mm	hossz mm	vastagság mm	akciós ár	WEB ár
111 748 600	tölgy nyers	600	2600	20	62 999 Ft	59 199 Ft

59.199,-
Ft-tól



HYDRO WALL VÍZÁLLÓ FALI PANEL

A Hydro Wall teljes belmagasságú, vízálló falelemek, amelyek rendkívül gyorsan és egyszerűen telepíthetők. Megoldásrendszer a falak felújításához vagy átalakításához.

A dizájnelemek rögzítése megfelelő szerelőragasztóval történik, és a nűtfédes csatlakozásnak köszönhetően könnyen szerelhetők. Mikrofózzalással. A LICO Wall Hydro egyszerű és elegáns megoldás a fürdőszoba felújításhoz, mivel a panelek a meglévő csempék fölé is felszerelhetők - nem nyomódik át a csempe mintázata. A számos modern dizájnnak köszönhetően az unalmas falakat egyszerű módon lehet újratervezni és feldobni.

A Hydro Wall a gyártó által jóváhagyott konyhai burkolatként való használatra is alkalmas (kerámialapos főzőlap mögött is).



Cement Iron



Cement Light

kötés: csaphornyos

cikkszám	mintázat	szélesség mm	hossz mm	vastagság mm	akciós ár	WEB ár
111 728 100	Cement Copper	935	2600	5	65 800 Ft	60 999 Ft
111 728 101	Cement Anthrazit/Vulkan	935	2600	5	65 800 Ft	60 999 Ft
111 728 102	Cement Creme/Crema	935	2600	5	65 800 Ft	60 999 Ft
111 728 103	Cement Light/Gletscher	935	2600	5	65 800 Ft	60 999 Ft
111 728 104	Cement Iron/Ivory	935	2600	5	65 800 Ft	60 999 Ft
111 728 105	Cement Grey/Platin	935	2600	5	65 800 Ft	60 999 Ft
111 728 106	Cement Calcatta	935	2600	5	65 800 Ft	60 999 Ft
111 728 107	Cement Light Grey	935	2600	5	65 800 Ft	60 999 Ft

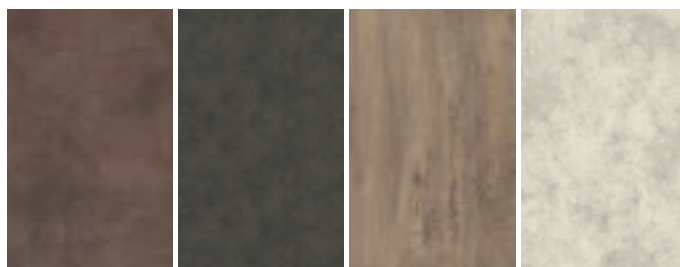

Cement Copper

Cement Antracit

Cement Creme

Cement Light



Cement Iron

Cement Grey

Cement Calcatta

Cement LightGrey



Cement Copper

60.999,-
Ft-tól



LIFT UP VASALAT KÖZÉZÁRÓDÓ BILLENŐ AJTÓ

- Fa és alukeretes előlapokhoz
- Max. felnyitható súly fogantyúval együtt 8 kg
- A vasalat könnyen felszerelhető, és kinyitva szinte teljesen eltűnik a szekrényben.

Szállítási terjedelem:

2 vezetőprofil
2 beállító-adapter
2 végdarab
2 pánt
4 stift
2 menetes csavarok

ajtó szélesség: max. 1200 mm
ajtó súlya: max. 8 kg
ajtó magassága: 145 - 400 mm
magasságállítás: +/- 1,25 mm
anyag: műanyag
szín: szürke



cikkszám	front vastagsága mm	terhelhetőség max. kg	akciós ár	WEB ár
103 348 747	18/19	8	6 764 Ft	6 284 Ft

6.284,- Ft-tól

KIHÚZHATÓ ASZTALVASALAT TOPFLEX

- 450-900 mm szélességhez
- konzolos asztal, alátámasztás nélkül is stabilan áll

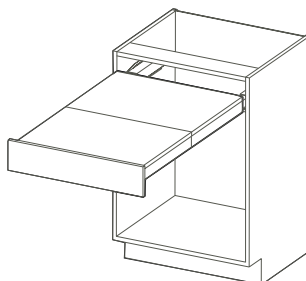

lapvastagság: 16-19 mm
teherbírás: 30 kg
szerelési mód: korpusz belső oldalán
front magassága: 19 mm asztallap = min. 127 mm / 16 mm asztallap = min. 125 mm
anyag: horganyzott acél
dekor: horganyzott

cikkszám	kihúzási hossz mm	korpusz mélység mm	behelyezhető lapok mm	akciós ár	WEB ár
103 370 145	810	min. 500	2 x 422	64 683 Ft	59 990 Ft



59.990,-
Ft-tól

PS[®]

SOLO-BT ELEKTRONIKUS ZÁR SZETT BLUETOOTH-SZAL

A SOLO-BT a SOLO zár speciális változata, a legújabb Bluetooth technológiával.

A zár Android vagy IOS applikációval okostelefonnal nyitható. Az akkumulátor élettartama 2-4 év, és az alkalmazásban megjelenik. Az okostelefonok száma nem korlátozott. Valamint egy okostelefon segítségével bármennyi zárat vezérelhet.

Tulajdonságok:

- Felhasználói kód minden zárhoz
- Admin kód minden zárhoz
- Fémen keresztül is működik az adatátvitel
- Rendszer vagy csapda működtetés
- Az ajtó állapotának megjelenítése az alkalmazásban

Szállítási terjedelem:

1 SOLO Bluetooth zár
1 záródarab nyílóajtóhoz/fiókhoz/fedélhez
rögzítőcsavarok

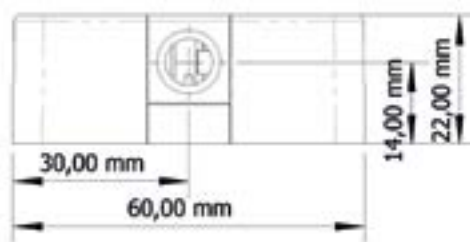
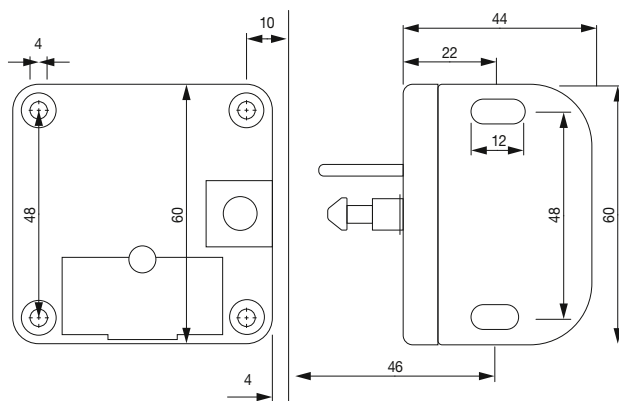

méret: 60 x 60 x 22 mm
anyag: Fekete műanyag/cink présöntvény

cikkszám	kivitel	akciós ár	WEB ár
103 364 018	Bluetooth	42 613 Ft	39 825 Ft

39.825,-
Ft-tól

VARTA
DIE BATTERIE-EXPERTEN

PROFESSIONAL LÍTIUM FOTÓELEM

kivitel: lítium
típus: CR 123 A
kapacitás: 1600 mAh

1.488,- Ft-tól

cikkszám	IEC	feszültség V	alkalmazás	akciós ár	WEB ár
101 187 100	CR 17345	3	digitális fényképezőgép-hez, elemilámpához	1 593 Ft	1 488 Ft



101 187 100

CAMAR
the art of innovation

TÜKÖR-TÁBLAKASZTÓ 814.35

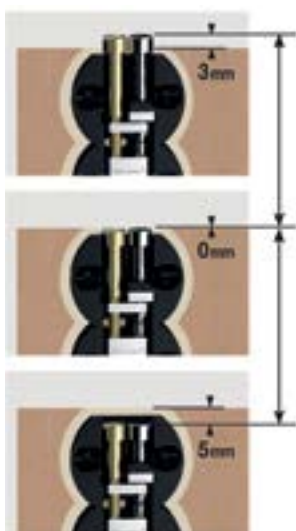
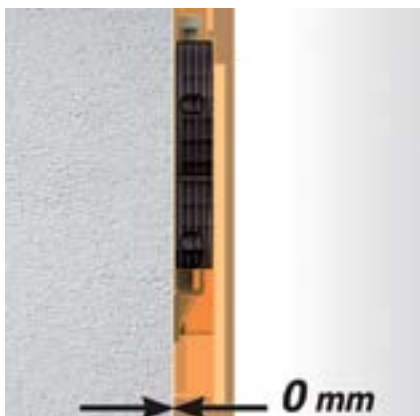

QR-kód:
Ugrás a youtube-ra:
Szerelési videó:



- magasságállítás: 8 mm
- mélységállítás: 2 mm
- Kiemelégátó (csak akkor működik, ha megfelelően van felszerelve)

teherbírás: 10 kg/db kg
anyag: acél/műanyag

cikkszám	állíthatóság mm	akciós ár	WEB ár
103 343 159	magasság 8, mélység 2	676 Ft	623 Ft

623,- Ft-tól

FALI PANELFÜGGESZTŐ 814.35

anyag: horganyzott acél

cikkszám	L x B x T mm	akciós ár	WEB ár
103 343 160	21 x 32 x 9	77 Ft	71 Ft

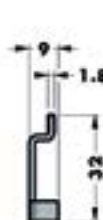
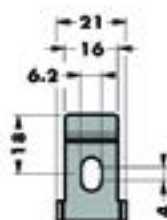

71,- Ft-tól

CAMAR
the art of innovation

SZEKRÉNYFELFÜGGESZTŐ 806

- Egyszerű felszerelhetőség - szekrénybe két csavar segítségével, falra pedig fali sín segítségével.

Tájékoztatás a teherbírásról:

A szekrényfelfüggesztő teherbíró képessége DIN 68840 szabvány szerinti vizsgálatok eredményén alapul és kizárólag a vázlat szerinti bútor-méretekre vonatkozik. Ennek előfeltétele a helyesen elhelyezett és összeszerelt termék is, anélkül, hogy figyelembe vennénk a kész bútor építéséből adódó változókat.

állíthatóság: magasság 28, mélység 25 mm
teherbírás: 50 kg/db
rögzítési mód: csavaros
anyag: Műanyag/horganyzott acél

cikkszám	irány	akciós ár	WEB ár
103 343 171	balos	271 Ft	257 Ft
103 343 172	jobbos	271 Ft	257 Ft



balos

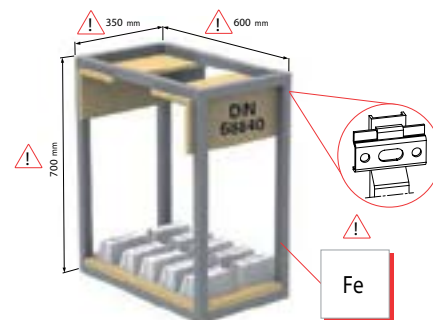

257,- Ft-tól

CAMAR
the art of innovation

TAKARÓSAPKA 806 SZEKRÉNYFÜGGESZTŐHÖZ

méret: 43 x 26 x 67 mm

cikkszám	kivitel	anyag	dekor	akciós ár	WEB ár
103 343 123	jobbos	műanyag	fekete	54 Ft	51 Ft
103 343 124	balos	műanyag	fekete	54 Ft	51 Ft
103 343 125	jobbos	műanyag	szürke	54 Ft	51 Ft
103 343 126	balos	műanyag	szürke	54 Ft	51 Ft
103 343 129	jobbos	műanyag	barna	54 Ft	51 Ft
103 343 130	balos	műanyag	barna	54 Ft	51 Ft
103 343 131	jobbos	műanyag	bézs	54 Ft	51 Ft
103 343 132	balos	műanyag	bézs	54 Ft	51 Ft
103 343 173	balos	műanyag	fehér	54 Ft	51 Ft
103 343 174	jobbos	műanyag	fehér	54 Ft	51 Ft
103 343 175	balos	acél	nikkelezett	95 Ft	90 Ft
103 343 176	jobbos	acél	nikkelezett	95 Ft	90 Ft

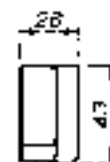
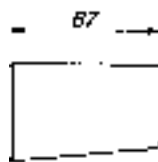

51,- Ft-tól

CAMAR
the art of innovation

SZEKRÉNYFELFÜGGESZTŐ FALI SÍN A 816/817-HEZ

A legtöbb függesztő vasalattal kompatibilis.

anyag: horganyzott acél

cikkszám	hossz mm	korpusz szélesség mm	akciós ár	WEB ár
103 343 198	107	különböző	102 Ft	97 Ft
103 343 210	2032	méretre szabáshoz	1 477 Ft	1 401 Ft

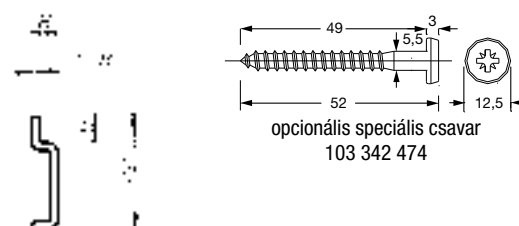

opcionális speciális csavar
103 342 474

97,- Ft-tól

Hettich TÁVTARTÓ

- A felső szekrények függőleges beállításához
- A hátfal visszaugrása legalább 15 mm legyen
- Nincs szükség furatra a hátfalban
- Egyszerű szerelés öntapadó matricával és szükség esetén további csavarozással

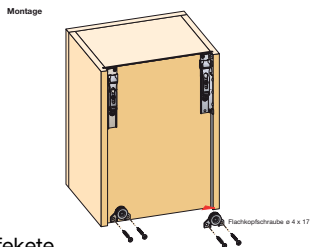

anyag:

műanyag fekete

cikkszám	gyári szám	állíthatósági tartomány mm	akciós ár	WEB ár
103 347 975	20784	15-25	598 Ft	563 Ft

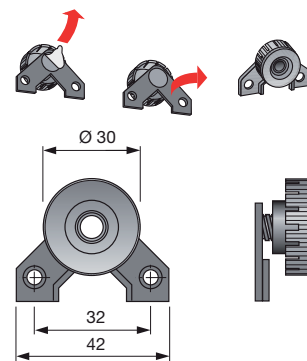

563,- Ft-tól

CAMAR[®] the art of innovation

PANELFELÜGGESZTŐ 814

- A panelt a hátsó falra 2 különböző változatú akasztó segítségével helyezik fel.
- A rugó nélküli akasztó a panel felső részéhez van rögzítve, és a súlyt hordozza, valamint állítható
- Az alsó akasztó biztosítja a biztonságos tartást az alsó területen. Megakadályozza a kilengést, és a rugónak köszönhetően mindig követi a beállítást

Megjegyzés terhelhetőségről:

A megadott terhelhetőségi értékek az ábrázolt tesztek eredményei, és kizárólag a megfelelően pozicionált és felszerelt termékekre igazak, bizonyos külső változók, pl. a tartó fal minőségének figyelembevétele nélkül.

állíthatóság: +5/-5 mm
teherbírás: 30 kg/db
anyag: acél horganyzott

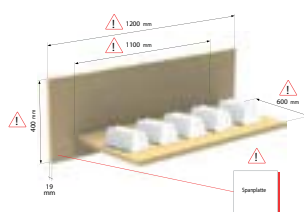

cikkszám	kivitel	akciós ár	WEB ár
103 343 330	rugó nélkül, rögzítés felül	528 Ft	501 Ft
103 343 331	rugóval, rögzítés alul	650 Ft	617 Ft

501,- Ft-tól

CAMAR[®] the art of innovation

FALI SÍN 814

- Panelfüggesztőhöz 814

anyag: acél horganyzott

cikkszám	L x B x T mm	akciós ár	WEB ár
103 343 332	102 x 26 x 6	135 Ft	129 Ft

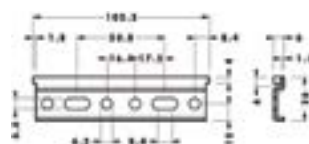

129,- Ft-tól

CAMAR
the art of innovation

SZEKRÉNYFELFÜGGESZTŐ 801

- Kiemelésgátlóval.
- Egyszerű rögzítés a szekrényben 2 x 10 mm tiplifurattal az oldalfalon és a falisínen át

Megjegyzés terhelhetőségről:

A szekrényfelfüggesztő teherbíró képessége DIN 68840 szabvány szerinti vizsgálatok eredményén alapul és kizárólag a vázlat szerinti bútorméretekre vonatkozik. Ennek előfeltétele a helyesen elhelyezett és össze szerelt termék is, anélkül, hogy figyelembe vennénk a kész bútor építéséből adódó változókat.

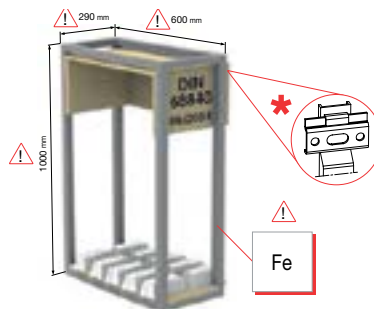

állíthatóság: magasság 22, mélység 19 mm
teherbírás: 85 kg/db

cikkszám	irány	anyag	akciós ár	WEB ár
103 343 153	balos	acél horganyzott	434 Ft	412 Ft
103 343 152	jobbos	horganyzott acél	434 Ft	412 Ft

412,- Ft-tól

CAMAR
the art of innovation

TAKARÓAPKA 701/801 SZEKRÉNYFÜGGESZTŐHÖZ

Darabra is vásárolható.

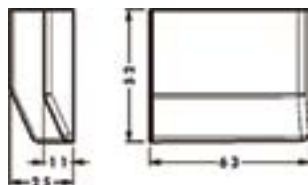

kivitel: tömitőajakkal
anyag: műanyag

cikkszám	irány	dekor	akciós ár	WEB ár
103 343 148	balos	fehér	47 Ft	45 Ft
103 343 147	jobbos	fehér	47 Ft	45 Ft
103 343 146	balos	nikkelezett	244 Ft	232 Ft
103 343 145	jobbos	nikkelezett	244 Ft	232 Ft

45,- Ft-tól

CAMAR
the art of innovation

FALI SÍN 801 SZEKRÉNYFÜGGESZTŐHÖZ

- Szekrényfelfüggesztőhöz 801

anyag: acél horganyzott

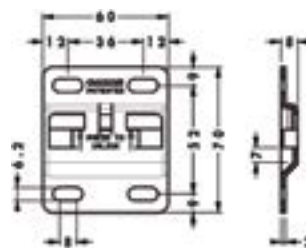

cikkszám	méret mm	akciós ár	WEB ár
103 343 344	60 x 70 x 8	345 Ft	328 Ft

328,- Ft-tól

SIRO
SPECIAL LIGHTING



IP 20



LED

24 VDC

LED-SZALAG 3 MM SIRO SL-COB WIRE 3,8W 24 V/DC

Egyenes fényszalag Chip on Board COB technológiával

- pontmentes fény
- rendkívül vékony LED szalag igényes alkalmazásokhoz
- sima felület
- 504 LED/m
- 35,7 mm-enként vágható

maximum 5m-es LED szalagok alakíthatók ki

Szerelés: lapba marás 3,2 mm-es körfűrészlappal vagy marókéssel min. 5 mm mélyen.

Ez a LED-szalag mindkét végén csatlakozó vezetékkel rendelkezik, ezért szétválasztás esetén mindkét rész használható.

felszereltség: 2 csatlakozókábel 500 mm, dugóval
 szélesség: 3 mm
 magasság: 1,4 mm
 színvisszaadási index: 80
 élettartam: 50000 h
 Energiafogyasztás 1000 óra alatt: 4/m kWh
 anyag: rézlemez
 dekor: sárga

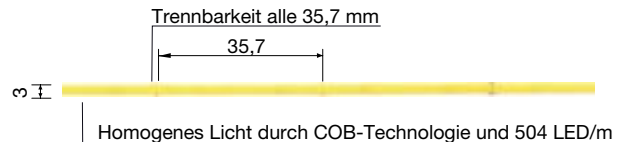

cikkszám	hossz mm	színhőmérséklet	fényáram (Lumen) lm	teljesítmény W	akciós ár	WEB ár
103 369 339	1250	2700 K melegfehér	275/m	3,8/m	8 826 Ft	8 200 Ft
103 369 340	2500	2700 K melegfehér	275/m	3,8/m	16 279 Ft	15 125 Ft
103 369 341	5000	2700 K melegfehér	275/m	3,8/m	29 429 Ft	27 342 Ft
103 369 342	1250	3000 K melegfehér	285/m	3,8/m	8 826 Ft	8 200 Ft
103 369 343	2500	3000 K melegfehér	285/m	3,8/m	16 279 Ft	15 125 Ft
103 369 344	5000	3000 K melegfehér	285/m	3,8/m	29 429 Ft	27 342 Ft
103 369 345	1250	4000 K semleges fehér	315/m	3,8/m	8 826 Ft	8 200 Ft
103 369 346	2500	4000 K semleges fehér	315/m	3,8/m	16 279 Ft	15 125 Ft
103 369 347	5000	4000 K semleges fehér	315/m	3,8/m	29 429 Ft	27 342 Ft

8.200,- Ft-tól

SIRO
SPECIAL LIGHTING

DOMUS Line®



LED

24 VDC

LED-TÁPEGYSÉG 24 V/DC

Védelem rövidzárlat és túlmelegedés, hálózati túlfeszültség, túlterhelés ellen.

hálózati bekötés: 2000 mm kábel euro-laposdugóval
 LED-csatlakozás: 300 mm kábel 6-os elosztóval (20W-os)
 500 mm kábel 9-es elosztóval (30W-os)

feszültség: 24 V/DC
 anyag: műanyag



cikkszám	méret mm	szín	teljesítmény W	akciós ár	WEB ár
103 379 512	140 x 48 x 14,5	világosszürke	20	8 262 Ft	7 676 Ft
103 379 688	256 x 34 x 16,5	fehér	30	8 106 Ft	7 531 Ft

7.531,- Ft-tól

SIRO
SPECIAL LIGHTING

FLIPLENS OPTIKAI SZILIKON BORÍTÁS

Ideális a SIRO LED szalag COB Wire fedésére

hossz: 10 m
 szélesség x magasság: 3,4 x 4,2 mm

cikkszám	anyag	dekor	akciós ár	WEB ár
103 369 375	szilikon	átlátszó/opál	16 590 Ft	15 590 Ft
103 369 390	szilikon	BLACK széria átlátszó/opál	16 590 Ft	15 590 Ft

15.590,- Ft-tól

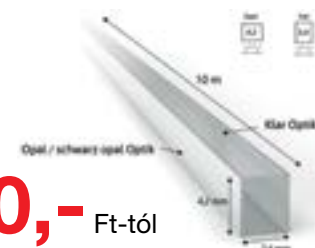

SIRO
SPECIAL LIGHTING

SL-COB SZERELŐSZERSZÁM

alkalmazás: FLIPLens szilikon borítás / LED-szalag SL-COB Wire
 magasság: 27,6 mm
 ø: 30 mm

cikkszám	anyag	akciós ár	WEB ár
103 369 394	fém, műanyag	2 290 Ft	2 090 Ft

2.090,- Ft-tól





DOMUS Line®



24 VDC

BEÉPÍTHETŐ USB-TÖLTŐ SUBBY 24VDC

A SUBBY egy aljzat két 5V egyenáramú A típusú USB porttal és intelligens felismeréssel a gyors töltéshez, amely kompatibilis okostelefonokkal, táblagépekkel, játékkonzolokkal, MP3-lejátszókkal, fényképezőgépekkel stb. Ezért egyszerre két, akár különböző típusú készüléket is képes tölteni. Az USB-csatlakozók maximális terhelhetősége 20 W, és egy készüléket akár 4000 mA-vel, vagy két készüléket akár 2000 mA-vel is gyorsan lehet tölteni. A töltési idő a modelltől és a gyártó által meghatározott műszaki jellemzőktől függően változik.

Megjegyzés:

Illik minden azonos jelölésű LED-tápegységhez (lásd piktogram). Használjon legalább 15 wattos tápegységet!

Ø: 50,5 mm
magasság: 3 mm
beépítési Ø: 46 mm
beépítési mélység: 12 mm

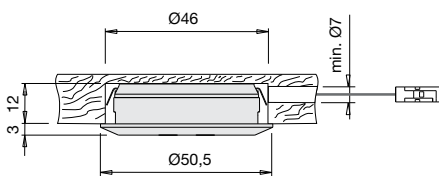

cikkszám	felszereltség	anyag	dekor	akciós ár	WEB ár
103 380 218	2 x USB-TYP A 5V, 2x max. 2 A	műanyag	nemesacél hatású	13 483 Ft	12 527 Ft
103 380 219	2 x USB-TYP A 5V, 2x max. 2 A	műanyag	fekete	13 483 Ft	12 527 Ft

12.527,-

Ft-tól



DOMUS Line®

RÖGZÍTŐGYŰRŰ SUBBY USB TÖLTŐ-HÖZ

Ø: 50,5 mm
magasság: 14 mm
anyag: műanyag
dekor: fekete

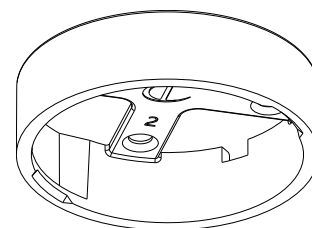

cikkszám	akciós ár	WEB ár
103 380 287	1 632 Ft	1 516 Ft

illusztráció:
rögzítőgyűrűvel felszerelt
SUBBY USB-töltő

1.516,-

Ft-tól



DOMUS Line®

LED TÁPEGYSÉG D-POWER 24 V/DC

védelmek:

- rövidzárlat és túlmelegedés
- hálózati túlfeszültség ellen
- túlterhelés ellen

Megjegyzés: Alkalmas minden azonos jelöléssel rendelkező LED-es lámpatesthez (lásd a piktogramot).

hálózati bekötés: 2000 mm kábel euro-laposdugóval
LED-csatlakozás: kábel 500 mm 9- részes elosztóval
feszültség: 24 V/DC
anyag: műanyag
dekor: fehér

cikkszám	hossz mm	szélesség mm	magasság mm	teljesítmény W	akciós ár	WEB ár
103 379 688	256	34	16.5	30	8 106 Ft	7 531 Ft
103 379 689	190	52	30	60	11 770 Ft	10 935 Ft



D-Power 30 W

D-POWER 60 W

7.531,-

Ft-tól



TOLÓAJTÓKAGYLÓ SZETT 4921 VAK

modell: 4921
 kivitel: rejtett csavarozás, zár nélkül
 szerelési mód: többcélú csavarok, homlokfogantyú szilikonnal vagy ragasztóval
 lyukasztás: vak
 külméret: 55 x 55 x 2 mm
 marási méret: ø 48 x 10 mm
 ajtó vastagság: 35-től mm



cikkszám	anyag	dekor	akciós ár	WEB ár	
102 289 275	aluminium	fekete matt	3 200 Ft	2 963 Ft	/ pár
102 289 277	aluminium	krómozott matt	4 643 Ft	4 299 Ft	/ pár

2.963,- Ft-tól



KILINCSGARNITÚRA ZADAR ROZETTÁS

anyag: zamak (öntvény)
 dekor: sárgarézszerű PVD-bevonatos
 kivitel: fix forgatható visszahúzó rugóval
 rozetta: ø 52 x 10 mm
 ajtó vastagság: 38 - 45 mm
 rögzítési tartozékok: 4 db M5 x 40 mm menetes csavar



cikkszám	lyukasztás	tengelyméret mm	akciós ár	WEB ár
102 204 428	BB	8 mm, külön A-hüvellyel 8,5 mm-re	17 867 Ft	16 599 Ft
102 204 429	PZ	8 mm, külön A-hüvellyel 8,5 mm-re	17 867 Ft	16 599 Ft
102 204 430	WC	8 mm külön, A-hüvellyel 8,5 mm-re és reteszstift 6 mm, A-hüvellyel 7, 8 és 8,5 mm-re	19 825 Ft	18 419 Ft

16.599,- Ft-tól



GEHRUNG HOSSZÚPAJZSOS KILINCSGARNITÚRA

anyag: rozsdamentes acél
 dekor: fekete matt
 igénybevételi osztály EN1906 szerint: nem
 rögzítési tartozékok: M5 menetes csavarok
 tengelyméret: 8 külön A-hüvellyel 8,5-re mm
 kivitel: visszahúzó rugóval
 tűzgátlás bevizsgálás: nem



cikkszám	ajtó vastagság mm	lyukasztás	irány	akciós ár	WEB ár
102 253 025	38 - 45	BB 90	univerzális	8 670 Ft	8 103 Ft
102 253 026	38 - 45	PZ 88	univerzális	8 777 Ft	8 203 Ft
102 253 027	38 - 45	WC 90	jobb	10 135 Ft	9 472 Ft
102 253 028	38 - 45	WC 90	bal	10 135 Ft	9 472 Ft

8.103,- Ft-tól

DORAU

SAVMART FEHÉR ÜVEG TOLÓAJTÓ SZETT, EZÜSTSZÍNŰ VASALATTAL

8 mm-es ESG edzett biztonsági üveg, Satinato(savmart)

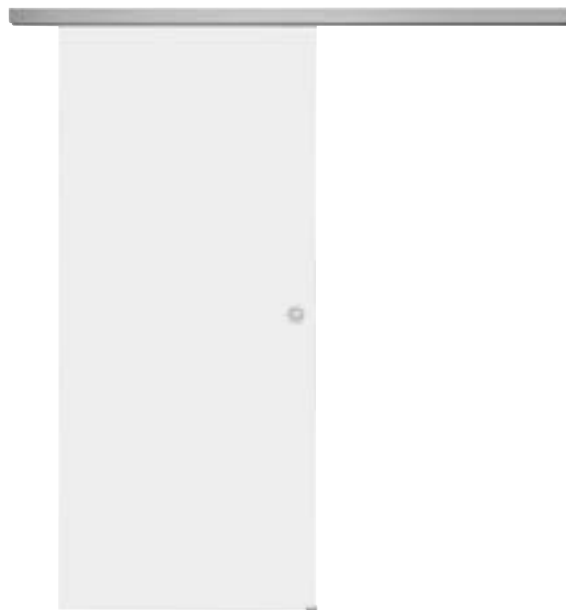
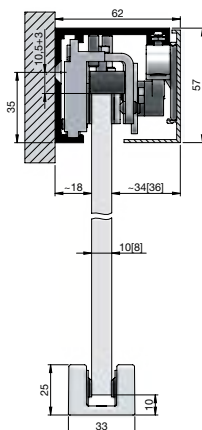
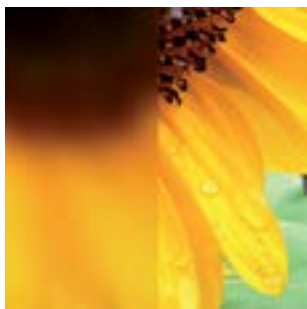

Helm GT-L 50 vasalatszett:

- üveg tolóajtókhoz edzett biztonsági üvegből (ESG)
- egyszárnyú
- Falra szerelés
- kompakt kialakítás
- felpattintható előlap
- DIN 1527:2013 200.000 szerint tesztelve

Szállítási terjedelem:

- 1 futósín oldalelem nélkül
- 1 előlap
- 4 adapter előlaphoz
- 2 görgőszerkezet
- 2 behúzható csillapító, beleértve a kioldó csavart is
- 1 ütköző, balos
- 1 ütköző, jobbos
- 1 padlóvezető
- 2 takarósapka
- 1 pár kagylófogantyú, (furattal 50 mm)
- 1 teliüveg Satinato tolóajtó lap



cikkszám	modell	ajtólap szélessége mm	ajtólap magassága mm	akciós ár	WEB ár
111 717 606	Satinato	820	2100	118 154 Ft	109 774 Ft
111 717 607	Satinato	920	2100	118 154 Ft	109 774 Ft

109.774,-
Ft-tól

BURG
WÄCHTER

DOOR EGUARD DG 8100 AJTÓKITEKINTŐ KAMERA

A Door eGuard DG 8100 ajtókitekintő kamera egy elemmel működő kamera és színes kijelzős rendszer, mely könnyen beszerelhető. Használója megfigyelheti az ajtó előtti történést, anélkül, hogy őt magát látná a kinti személy.

- Egyszerű beszerelés, csak időjárástól védett helyre szerelhető (beltéri)
- Kép megjelenítése 1 másodperc alatt
- Tiszta, éles kép, gyenge fényviszonyoknál is
- Áramellátás: 2 mikroelem 1,5 V AAA (mellékelve)
- Képzékelő: CMOS
- Súly elemek nélkül: 100 g

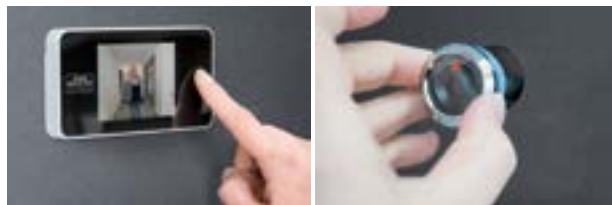

Elemekkel szállítjuk

kvitel:	3,2" képtáplójú TFT színes kijelzővel
anyag:	műanyag
dekor:	fekete/fehér
ajtó vastagság:	38 - 110 mm
lencse:	látószög 105°
furat ø:	14 - 22 mm

cikkszám	méret mm	akciós ár	WEB ár
102 256 903	125 x 68 x 15 / lencse 32 mm	39 999 Ft	31 377 Ft

31.377,- Ft-tól

FESTOOL

FESTOOL CSISZOLÓPAPÍROK, CSISZOLÓTALPAK

CSAK A KÉSZLET EREJÉIG!

SCH cikkszám	Festool Nr.	Akció tartalma	Ár
101 102 318	202458	500 db csiszolópapír vásárlása esetén	AJÁNDÉK!!!
101 102 318	202458	300 db csiszolópapír vásárlása esetén	6.842 Ft
101 186 453 Ha csak csiszolótányért vásárol	202458	Csiszolótányér ST-STF D150/17MJ-M8-W-HT	13.684 Ft

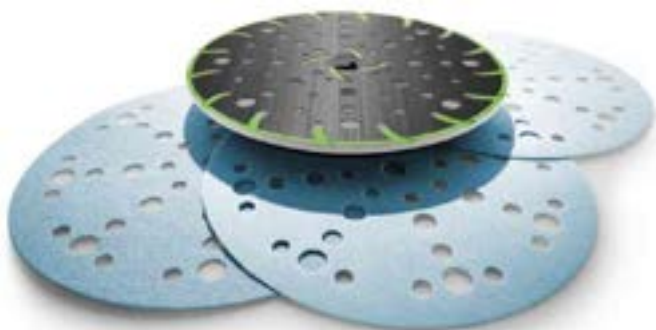

SCH cikkszám	Festool Nr.	Megnevezés	Nettó akciós ár
101 101 502	497169	Csiszolópapír STF D125/8 P120 GR/100	17 082 Ft
101 184 842	492372	Csiszolópapír STF D150/0 S4000 PL2/15	14 751 Ft
101 186 459	575163	Csiszolópapír STF D150/48 P100 GR/100	19 914 Ft
101 186 460	575164	Csiszolópapír STF D150/48 P120 GR/100	19 914 Ft
101 186 461	575165	Csiszolópapír STF D150/48 P150 GR/100	19 914 Ft
101 186 462	575166	Csiszolópapír STF D150/48 P180 GR/100	19 914 Ft
101 194 446	575167	Csiszolópapír STF D150/48 P220 GR/100	19 914 Ft
101 194 447	575169	Csiszolópapír STF D150/48 P280 GR/100	15 468 Ft
101 186 464	575170	Csiszolópapír STF D150/48 P320 GR/100	19 914 Ft
101 194 448	575171	Csiszolópapír STF D150/48 P360 GR/100	21 754 Ft
101 186 465	575172	Csiszolópapír STF D150/48 P400 GR/100	16 439 Ft
101 194 449	575173	Csiszolópapír STF D150/48 P500 GR/100	15 232 Ft
101 186 457	575161	Csiszolópapír STF D150/48 P60 GR/50	13 800 Ft
101 186 458	575162	Csiszolópapír STF D150/48 P80 GR/50	11 707 Ft
101 181 006	489252	Csiszolótalp SSH-STF-80x130/12	7 887 Ft
101 193 969	492286	Csiszolótányér ST-STF 125/8-M8-J W-HT	13 296 Ft
101 186 450	202461	Csiszolótányér ST-STF D150/MJ2-FX-W-HT	13 684 Ft
101 186 454	202460	Csiszolótányér ST-STF D150/MJ2-M8-H-HT	13 684 Ft
101 186 453	202458	Csiszolótányér ST-STF D150/MJ2-M8-W-HT	13 684 Ft

FESTOOL

PLUG-IT KÁBEL H05RN-F

Gumikábel 240 V, Plug-it csatlakozós elektromos eszközökhöz.

tartalom: 3 db



cikkszám	kábel típus	kábelhossz m	akciós ár	WEB ár	
101 194 569	H05RN-F	4	15 336 Ft	15 063 Ft	/ 3 db

15.063,- Ft-tól



KÁBELDOB GARANT® SK 25M KÁBELLEL

Acéllemez dobtest, rozsdá ellen védő horganyzással, különösen stabil állványon. Ergonomikus fogantyú a tökéletes kábelmegvezetés érdekében le- és feltekercselés során.

Túlhevülés elleni védelem, ellenőrző lámpa túlhevülés vagy túlteljesítés esetén.

Csatlakozó, 4 aljzat 230 V (DE, védőkupakkal)

Kivitel: Fekete színű kábel.

kábel típus: H05VV-F 3G1,5



cikkszám	kábel-hossz m	dob ø mm	súly kg	akciós ár	WEB ár
101 182 107	25	240	4.2	28 889 Ft	26 999 Ft

26.999,- Ft-tól

LED's work

IP 44 LED

FEJLÁMPA LED ÚJRATÖLTHETŐ

A rugalmas, újratölthető fejlámpa kéz nélküli világítást biztosít, amely tökéletes barkácsmunkákhoz, sporttevékenységekhez, kempingezéshez, építkezésekhez vagy vészvilágításként. A pánt állítható, biztonságos és kényelmes illeszkedést biztosít. **A főlámpa rugalmas COB-val rendelkezik,** amely széles, **230°-os sugárzási szöget** hoz létre. A fényszóró oldalán egy második fényforrás is található a fókuszáltabb fénykibocsátás érdekében. **Villódzásmentes, hideg fehér fény tompító és vészhelyzeti funkcióval.** Ezenkívül a lámpa az oldalsó mozgásérzékelővel **lekapcsolható anélkül, hogy megérintené.** Egy töltéssel 3-8 órát bír. A töltési idő 4,5 óra, és USB-C-n keresztül történik.

Szállítási terjedelem: töltőkábel USB-C csatlakozóval, kartonban.

fényáram (Lumen): 300
világítótest: LED
szín: fekete
érintésvédelem: IP 44



cikkszám	működési időtartam h	súly g	akciós ár	WEB ár
101 190 349	akár 8 óra	79	5 956 Ft	5 533 Ft

5.533,- Ft-tól

DEWALT
12 V 2,0 Ah
AKKUS ÜTVEFÚRÓ-CSAVARÓZÓ DCD 710 D2

Extra kompakt és könnyű fúró-csavarozó, stabil és dönthető talp alacsony súlyponttal. 15-fokozatú nyomatékkuplung minőségi csavarozáshoz, könnyen kezelhető kapcsoló, elektronikus fordulatszám szabályozás, 2 mechanikus sebességfokozat, forgásirányváltás, LED-lámpa.

Szállítási terjedelem: 2 akku (Li-Ion), gyorsöltő (10,8 – 18,0 Volt akkukhoz), 1-10 mm gyorscserehető fúrótokmány, **szállítókoszárban.**

kivitel: Li-Ion
feszültség: 10,8 V
kapacitás IEC szerint: 2 Ah
üresjárat fordulatszám: 0-400, 0-1500 ford/perc
forgatónyomaték "erős" beáll. mellett max.: 24 N·m
forgatónyomaték "gyenge" beállítás mellett max.: 15 N·m
fúrás teljesítmény fa: 20 mm
fúrás teljesítmény acél: 10 mm
akkuk száma: 2 db



cikkszám	súly kg	akciós ár	WEB ár
101 184 165	1.1	37 999 Ft	36 999 Ft

36.999,- Ft-tól
Laserliner
3,7 V 3,6 Ah
MULTIFUNKCIÓS VONALLÉZER 3G SET

Ez a háromdimenziós, praktikus és jól látható zöld lézer egy vízszintes és két függőleges lézercsövet vetíti ki a tárgyak pontos beállításához. A lézerkeresztek függőleges vonal funkciót alkotnak a padló és a mennyezet szinkronizált munkájához. A lejtések létrehozásához kézi dőlésmód áll rendelkezésre. A tartozékok széles választékának köszönhetően ez a lézer különösen sokoldalú segítőtje az igényes projekteknek. **A PocketWallHolder egy többfunkciós, állítható magasságú és mágneses tartó a lézernek a falakhoz, fémszerkezetekhez és 1/4" és 5/8" menettel rendelkező állványokhoz való rögzítéséhez.**

Szállítási terjedelem: kompakt állvány 150 cm, PocketWall-Holder, mágneses céltábla zöld, lézer megfigyelő szemüveg, Li-Ion akkucsomag, hálózati adapter/töltő nemzetközi adapterrel, **hordozókoffer.**



feszültség: 3,7 V
kapacitás IEC szerint: 3,6 Ah
lézertípus: 515 nm
lézer osztály: 2
munkaterület: vevővel 60 m átmérő, vevő nélkül 30 m átmérő
pontosság: ± 0,3 mm 1 m-en
szintkiegyenlítés: ± 3,5°
csatlakozó menet: 1/4 "
szín: zöld
akkuk száma: 1 db

cikkszám	kivitel	méret mm	súly kg	akciós ár	WEB ár
101 167 488	Li-Ion	104 x 97 x 76	0.388	129 999 Ft	119 999 Ft

119.999,- Ft-tól



STUBAI ASZTALOS VÉSŐKÉSZLET

Tartós kétkomponensű műanyag nyéllal.
Ergonomikus kialakítás.



cikkszám	készlet nagyság	tartalom	akciós ár	WEB ár
101 190 613	4-részes	12, 16, 20, 24 mm-es vésők	32 225 Ft	29 940 Ft
101 190 614	6-részes	6,10, 14, 18, 22, 26 mm-es vésők	45 968 Ft	42 708 Ft

29.940,- Ft-tól

EGYKEZES PILLANATSZORÍTÓ

Kényelmes kétkomponensű markolattal, integrált fordítófunkcióval. Gyors pofacsere. **Akár 120 kg szorítóerő.**

terpesztés: 210 mm



cikkszám	fesztáv mm	kényül-ás mm	súly kg	akciós ár	WEB ár
101 190 375	450	100	1.1	9 036 Ft	8 415 Ft
101 190 376	700	100	1.34	10 339 Ft	9 629 Ft
101 190 377	900	100	1.53	11 246 Ft	10 474 Ft

8.415,- Ft-tól



BEST OF STARLOCK PLUS E-CUT WOOD & METALL SZETT 6-RÉSZES

6 extra hosszú E-Cut merülővágó fűrészlap a nagy merülési mélységhez és a hatékony munkához fában és fémben. Alkalmas a StarlockMax rögzítéssel ellátott FEIN multiszerszámokhoz, valamint minden más, StarlockMax rögzítéssel ellátott általános multiszerszámhoz.

Szállítási terjedelem: 2-2 darab E-Cut Long-Life fűrészlap (78 x 32 mm, 78 x 42 mm), 2 darab E-Cut Long-Life fűrészlap (90 x 32 mm) .

befogás: Starlock Max



cikkszám	alkalmazás	készlet nagyság	típus	akciós ár	WEB ár
101 189 167	Fa, fém	6-részes	3 52 22 967 05 0	23 881 Ft	21 999 Ft

21.999,- Ft-tól

GOMBFOGANTYÚ

anyag: műanyag



cikkszám	golyós fogantyú menete	külső \emptyset mm	kivitel	akciós ár	WEB ár
101 185 802	M 8	32	Menetes persellyel	592 Ft	537 Ft

537,- Ft-tól

CSILLAGFOGANTYÚ

anyag: műanyag



cikkszám	menet-nagyság	külső \emptyset mm	kivitel	akciós ár	WEB ár
101 185 815	M 8 x 30	40	menetes szár	539 Ft	489 Ft

489,- Ft-tól



EMELŐ SZORÍTÓKAR

Öntvényből készült emelőkar DIN EN 12844 szerint, **műanyag-bevonatos** vagy magasfényű krómozott. Barnított acélrész. Acélrészek: 5.8 szilárdsági osztály.

szín: narancs



cikkszám	menet-nagyság	emelőkar hossza mm	kivitel	akciós ár	WEB ár
101 185 826	M 8 x 25	75	menetes szár	2 596 Ft	2 357 Ft

2.357,- Ft-tól

KERESZTFOGANTYÚ-CSAVAR DIN 6335

Horganyzott acél menetes szárral.

menetnagyság: M 6 x 15
 külső \emptyset : 32 mm
 kivitel: Acél menetes szárral
 anyag: műanyag



cikkszám	akciós ár	WEB ár
101 185 808	304 Ft	276 Ft

276,- Ft-tól

KONZOL KLAPPONETTE

- Választható véletlen felemelés és lebillentés elleni automatikus biztosítóval vagy anélkül.
- 3 beállítási lehetőség: 55, 70 és 90°.
- Egyszerű lehajtás 110°-ra emeléssel.
- Hosszabb lapok esetén több, a névleges erőnek megfelelő összecukható konzolt kell felszerelni.
- Biztosítással rendelkező konzolok esetén rendszerenként egy biztosító elegendő.
- Falikar: 300 x 40 x 32 x 2 mm
Tartókar: 300 x 35 x 30 x 2 mm

kivitel: összecukható, biztosító nélkül
szélesség: 30 mm
teherbírás: 80 kg
anyag: acél
dekor: horganyzott



cikkszám	magas- ság mm	mélység mm	akciós ár	WEB ár
103 342 682	300	300	14 863 Ft	13 809 Ft

13.809,- Ft-tól

BÚTORTAKARÓ

Varrott szövetminőség, a dupla steppelésnek köszönhetően szakadásálló, nem pelyhesedik, mind a négy oldalon beszegett, puha.



cikkszám	hossz mm	széles- ség mm	anyag	akciós ár	WEB ár
107 880 307	2000	1000	pamut/poliészter	2 432 Ft	2 321 Ft
107 880 309	2100	1400	pamut/poliészter	3 101 Ft	2 959 Ft

2.321,- Ft-tól

SPANIFER UM-RA RACSNIVAL

Egyrészes spanifer racsnyal.

szín: narancssárga
szabvány: EN 12195-2



107 856 409

cikkszám	gurti szé- lesség mm	teljes hossz m	kivitel	húzóerő	akciós ár	WEB ár
107 856 499	25	2.5	egyrészes, racsnyal	egyenes 400 kg, U-alak 800 kg	1 120 Ft	1 040 Ft
107 856 409	25	5	egyrészes, racsnyal	egyenes 400 kg, U-alak 800 kg	1 046 Ft	972 Ft

1.040,- Ft-tól



3003 D3 FARAGASZTÓ

A Technobond 3003 térhálósodásra képes reaktív csoportokat tartalmazó polivinilacetát bázisú diszperziós ragasztó.

Alkalmazás:

A ragasztó felhasználható vízálló ragasztóként az épületasztalos iparban. Alkalmas belső terekben erős vizes hatásnak, illetve megfelelő felületvédelemmel ellátva, erős külső klimatikus hatásoknak kitett ragasztott szerkezetekben, amelyekben a ragasztott kötésnek legalább az egyik összetevője fából vagy fa szerkezeti anyagból készült (pl. lépcsők, ajtók, ablakok). Nem használható tartósan statikus terhelésnek kitett szerkezeti elemek (pl. tartó tetőszerkezetek) készítéséhez.

szín: fehér
csomagolás: vödör
kivitel: D3

cikkszám	tartalom	akciós ár	WEB ár
110 680 301	32 kg	35 661 Ft	34 199 Ft



34.199,- Ft-tól



ILLBRUCK RAGASZTÓ SPRAY CT600

A CT 600 egy nagy ragasztóképességű kontakt ragasztó, szintetikus kaucsuk és gyanta keverékéből, 500 ml-es könnyen kezelhető flakonban.

Ideális különféle anyagok gyors és egyszerű ragasztásához.

Alkalmazás:

Ideális különféle anyagok duplungolásához, illetve gyors és egyszerű ragasztásához, pl.: fa, bútorlap, dekorlemez, karton, szálas hőszigetelő anyagok, papír, műanyag, vászon, parafa, gumi, szövetek és hab egymáshoz vagy a következő anyagokhoz: téglá, beton, kő, vakolat.

A termék előnyei:

- Erős kontaktragasztó praktikus, egyszerűen használható 500 ml-es flakonban.
- Gyorsan szárad, erős kötést hoz létre porózus és nem porózus anyagokkal is.
- A beépített állítható szórófej lehetővé teszi a pontos irányítást és a megfelelő szóráskepet mindenféle feladathoz.
- Sokoldalú termék - egyszeri, kontakt- vagy ideiglenes ragasztóként is használható.
- Kiváló fedés - 5 m² ragasztófelület egy flakontól.

Expandált polisztirol ragasztásához nem alkalmas.



cikkszám	tartalom ml	szín	eltarthatóság kb. hó	akciós ár	WEB ár
110 680 258	500	színtelen	12	1 799 Ft	1 549 Ft

1.549,- Ft-tól



ÉLELMISZER SZILIKON - GS202

Fő alkalmazási terület:

Élelmiszer- és ivóvíz, fürdőmedencék, úszómedencék stb.

A termék előnyei:

- **akváriumépítéshez is alkalmas**
- ellenálló az állandó nedvességgel szemben
- magas nyíró és szakítószilárdság
- algicid és fungicid hatóanyagoktól mentes
- ecetsavasan térhálósodó szilikon tömítőanyag
- rugalmas fugatömítéshez ivóvíz- és élelmiszer-közeli helyeken

Alkalmazási területek:

Ez az egykomponensű szilikon tömítőanyag mindenütt alkalmazható, ahol feltételezhető, hogy érintkezésbe kerül élelmiszerrel, ivóvízzel, vagy akvárium vízzel. Különösen alkalmas folyamatosan nedves szilikátos hordozófelületek fugázására és szigetelésére, valamint üvegakváriumok ragasztására a DIN 32 622 szerint.

Figyelem:

A szilikon nem átfesthető.



csomagolás: kartus

cikkszám	szín	tartalom ml	akciós ár	WEB ár
110 601 210	transzparens	310	5 399 Ft	5 199 Ft
110 601 212	fekete	310	5 399 Ft	5 199 Ft

5.199,- Ft-tól



FELEJTSE EL AZ ECSETET!

CT600
Kontakt
ragasztóspray

Ragasztó szóróflakonban! Gyors, erős, praktikus!

A **CT600** egy szintetikus gumigyanta alapú ragasztó, amely gyorsan szárad, és nagy szilárdságú kötést képez porózus és nem porózus anyagokkal. Ideális járatos anyagok gyors és egyszerű ragasztására. Ilyen anyagok például a fa, karton, papír, műanyag, vászon, parafa, gumi, szövet. Ezek akár önmagukkal, akár téglával, betonnal, kő- és gipsztermékekkel nagyszerűen ragaszthatók.

illbruck.com

ZSUGORFÓLIA, SZÉLESSÉG 500 MM

Adagoló nélkül.

kivitel: átlátszó
 típus: 37A106
 szélesség: 500 mm
 vastagság: 23 my
 hossz: 250 m
 súly: 3.02 kg

cikkszám 107 882 059
 karton tartalma 6 tekercs

Karton ár (6 darab)

Akciós ár: nettó 19.990,- Ft

WEB ár: nettó 14.990,- Ft



Javasolt kiegészítők:

KÉZI ADAGOLÓ ZSUGORFÓLIÁHOZ

Karton csomagolásához, a fólia könnyen letekerhető a kis súlyú adagolóról, 500 mm széles fóliához.

Fólia nélkül.



cikkszám 107 882 050

martor

BIZTONSÁGI KÉS SECUMAX 320



Secumax 320 mindenféle fólia specialistája: síkfólia, zsugorfólia, stretchfólia, bőr vagy akár biztonsági öv. **GS tesztelt.** Jobb- és balkezesek számára egyaránt alkalmas. Rejtett penge, **4-szer használható.** A biztonságos pengecsere a mágnesnek köszönhető. **ragasztószalagvágó**(5 / 3,5 mm). Üvegszálerősítésű műanyag nyél.

cikkszám	vágásmélység mm	teljes hossz mm	súly g
101 192 774	4	158	47.4



KEMÉNYVIASZ JAVÍTÓ SZETT FÁHOZ

22 színnel dolgozhat. Praktikus és rugalmas - kézreálló műanyag-kofferben.

Csomag tartalma:

- Bao-keményviasz szortiment 22 alap faszínnel
- Elemes olvasztó a Bao keményviasz megolvasztásához
- Keményviasz-gyalu
- Bao szegélyviasz stift 244 selyemmatt



cikkszám 110 625 210

akciós ár 27 819 Ft

WEB ár 25 999 Ft

25.999,- Ft-tól

3M**VÉDŐRUHA 4500, FEHÉR**

A 4500-as típusú védőoverall általános célú felhasználásra ajánlott, védelmet nyújt **nem veszélyes folyadékok és porszemcsék ellen**. Az overall erős és kényelmes, így jól alkalmazható például raktárakban, hétköznapi gyártási munkálatokhoz, barkácsoláshoz, illetve takarításhoz és csomagoláshoz.

anyag: polipropilén
 kategória: I. kategória

cikkszám	szín	méret	akciós ár	WEB ár
101 173 162	fehér	L	2 199 Ft	1 998 Ft
101 173 163	fehér	XL	2 199 Ft	1 998 Ft

**1.998,-** Ft-tól**Salvequick****RAGTAPASZ-ADAGOLÓ SALVEQUICK**

A Salvequick tapaszadagoló kiváló minőségű és könnyen használható. Amikor kihúzza a tapaszt az adagolóból, a védőpapír automatikusan kihúzódik, és a tapasz egy kézzel is felhelyezhető. Az adagoló gyorsan és egyszerűen újratölthető egy speciális kulcs segítségével. Különböző utántöltők alkalmasak újratöltésre. Egy átlátszó fedél védi a portól.

Tartalom:

40 textil tapasz (REF 6444), 45 víztaszító tapasz (REF 6036) és 1 speciális kulcs.

Minden utántöltőcsomag két különböző méretű ragtapaszt tartalmaz. 72 x 19 mm és 72 x 25 mm.

alkalmazás: kisebb sebekhez

cikkszám	méret mm	akciós ár	WEB ár
101 187 864	230 x 120 x 55	8 999 Ft	8 399 Ft

**8.399,-** Ft-tól**FÜLHALLGATÓ ISOTUNES FREE 2.0**

Zajszűrő fülhallgató továbbfejlesztett Bluetooth-kapcsolattal zenéhez és telefonáláshoz. A SafeMax technológia tökéletes hangzást biztosít, és a hangerőt 79 dBA-ra korlátozza. Ultra-könnyű, vezeték nélküli kialakítás a legteljesebb rugalmasságért és szabadságért a munka során. Tartós és ellenálló a pornak, izzadságnak és víznek. Zajos környezetben történő munkavégzésre fejlesztették ki. EN 352 szabvány szerint tanúsítva.

Szállítási terjedelem: töltőtáska, USB-C töltőkábel, 3 pár szilikon fülhallgató, 3 pár Trilogy Short Foam fülhallgató.



hatótávolság kb.: 10 m
 üzemidő: Töltő tok nélkül: 7 / Töltő tokkal együtt: 21 h
 érintésvédelem: IP 45
 csatlakozás fajta: USB-C
 töltési idő: 2 h

cikkszám	hanggátlás	kivitel	akciós ár	WEB ár
101 118 631	SNR = 31 dB	Bluetooth V5.2	45 990 Ft	39 999 Ft

IP 45 Bluetooth

**39.999,-** Ft-tól



FÜLDUGÓ MAXIFIT PRO

Újrafelhasználható, mosható fül dugók zsinórral és kompakt hordozódobozzal.

szabvány: EN 352-2
típus: Maxifit Pro

cikkszám	hanggátlás	súly g	akciós ár	WEB ár
101 170 189	SNR = 32 dB	10	756 Ft	703 Ft

703,- Ft-tól



ZAJVÉDŐ FÜLTOK BASIC

Rendkívül könnyű szerkezet, **speciális műanyagból készült fejpánt**, nagyon puha fülpárnák, kényelmes érintkezési nyomás.

cikkszám	hanggátlás	súly g	akciós ár	WEB ár
101 175 491	SNR = 27 dB	170	2 166 Ft	2 012 Ft

2.012,- Ft-tól



ÖSSZEHAJTHATÓ FÜLTOK OPTIME I

Bőséges tér a fülpárnák alatt a kényelmes viseléshez, magas szigetelési tulajdonságú, az alacsony súly és a vékony profil ellenére. A kétpontos rozsdamentes acél rögzítés alacsony kontaktnyomást biztosít, akár állandó használat esetén is.

cikkszám	hanggátlás	súly g	akciós ár	WEB ár
101 108 289	SNR = 28 dB	200	12 341 Ft	11 466 Ft

11.466,- Ft-tól



ZAJVÉDŐ FÜLTOK PROFI BLUETOOTH

Multifunkciós fültek Bluetooth funkcióval telefonáláshoz, zenehallgatáshoz stb. és további AUX bemenettel. 82 dB-es hangerőnél a mikrofon kikapcsol, és optimális zajcsökkentést garantál. ABS-ből készült, a puha fülpárnáknak köszönhetően magas viselési kényelemmel. Kétpontos felfüggesztésű kapszulák. **Az akkumulátor üzemideje legfeljebb 8 óra.**

szabvány: EN 352-1:2002
kategória: III. kategória

cikkszám	hanggátlás	akciós ár	WEB ár
101 176 090	SNR = 29 dB	35 021 Ft	31 990 Ft

31.990,- Ft-tól



ZAJVÉDŐ FÜLTOK X2A

Az X2 modell szabvány és kialakítás tekintetében megegyezik az X1 modellel, de magasabb, 31 dB-es csillapítást kínál. A tömítőgyűrűk anyaga és a hab biztosítja a jó viselési kényelmet. Az X2 modell alkalmas a betoniparban, közúti és egyéb építkezéseken stb. történő felhasználásra.

A kapszulák rövid és hosszú távú viselésre egyaránt alkalmasak. A kapszulák egyszerű kialakításúak. A rozsdamentes acélmagot puha és tömör műanyaggal vonják be.

cikkszám	hanggátlás	súly g	akciós ár	WEB ár
101 170 197	SNR = 31 dB	184	13 483 Ft	12 527 Ft

12.527,- Ft-tól



solido

SOLIDO CSAVARHÚZÓ EGYHORNÝÚ

Egyhornyú csavarokhoz, krómozott, fekete precíziós csúccsal, 2-komponensű markolattal.

Teljes hosszúságú, kerekített penge kulcssegítséggel és ütősapkával, pengeszélesség 5,5 mm.fej: hornyolt
anyag: S2-acél
dekor: krómozott

cikkszám	pengeszélesség mm	vastagság mm	pengehossz mm	teljes hossz mm	akciós ár	WEB ár
101 156 490	3	0.6	75	156	229 Ft	224 Ft
101 156 491	4	0.8	100	181	388 Ft	380 Ft
101 156 492	5.5	1	100	197	399 Ft	390 Ft
101 156 493	6.5	1.2	125	231	527 Ft	515 Ft

**224,-** Ft-tól

solido

SOLIDO CSAVARHÚZÓ PHILIPS

PH-csavarokhoz, krómozott, fekete precíziós csúccsal, 2-komponensű markolattal.

Teljes hosszúságú, kerekített penge kulcssegítséggel és ütősapkával.fej: Philips
dekor: krómozott
anyag: S2-acél

cikkszám	méret	pengehossz mm	teljes hossz	akciós ár	WEB ár
101 156 513	PH 1	75	172	394 Ft	385 Ft
101 156 514	PH 2	100	206	489 Ft	478 Ft
101 156 515	PH 3	150	264	782 Ft	764 Ft

**385,-** Ft-tól

solido

SOLIDO CSAVARHÚZÓ POZIDRIV

PZ-csavarokhoz, krómozott, fekete precíziós csúccsal, 2-komponensű markolattal.

Teljes hosszúságú, kerekített penge kulcssegítséggel és ütősapkával.fej: Pozidriv
dekor: krómozott
anyag: S2-acél

cikkszám	méret	pengehossz mm	teljes hossz mm	akciós ár	WEB ár
101 156 516	PZ 1	75	172	426 Ft	416 Ft

**416,-** Ft-tól

solido

SOLIDO CSAVARHÚZÓ TORX®

Belső Torx®-csavarokhoz, krómozott, fekete precíziós csúccsal, 2-komponensű markolattal.

fej: Torx®
anyag: S2-acél
dekor: krómozott

cikkszám	méret	pengehossz mm	teljes hossz mm	akciós ár	WEB ár
101 156 524	TX 10	75	172	229 Ft	224 Ft
101 156 525	TX 15	75	172	229 Ft	224 Ft
101 156 526	TX 20	100	197	239 Ft	234 Ft
101 156 527	TX 25	100	206	287 Ft	281 Ft
101 156 528	TX 30	125	231	303 Ft	296 Ft
101 156 529	TX 40	150	264	436 Ft	426 Ft

**224,-** Ft-tól

solido

CSAVARHÚZÓ KÉSZLET EGYHORNYÚ/POZIDRIV

Végigérő, kör keresztmetszetű penge, üthető fejjel, krómozott, fekete precíziós csúccsal, 2-komponensű markolat méretjelöléssel.

Tartalom: 1-1 db egyhornyú, nem üthető 3,0 x 75, 4,0 x 100, 1-1 db egyhornyú, üthető 5,5 x 100, 6,5 x 125 mm, 1-1 db PZ, üthető PZ 1/75, PZ 2/100 mm.

fej: egyhornyú, Pozidriv

cikkszám	készlet nagyság	anyag	dekor	akciós ár	WEB ár
101 156 549	6-részes	S2-acél	krómozott	4 102 Ft	4 009 Ft



4.009,- Ft-tól

solido

CSAVARHÚZÓ KÉSZLET TORX®

Kör keresztmetszetű penge, krómozott, fekete precíziós csúccsal, 2-komponensű markolat méretjelöléssel.

Tartalom: 1-1 db TX 10, TX 15, TX 20, TX 25, TX 30, TX 40.

fej: Torx®

cikkszám	készlet nagyság	anyag	dekor	akciós ár	WEB ár
101 156 550	6-részes	S2-acél	krómozott	3 213 Ft	3 141 Ft



3.141,- Ft-tól

solido

HARAPÓFOGÓ

szár: PVC-be mártott
dekor: Foszfátzott; polírozott fej
anyag: speciális szerszámacél

cikkszám	hossz mm	akciós ár	WEB ár
101 160 885	200	2 798 Ft	2 735 Ft
101 160 886	250	3 133 Ft	3 063 Ft



Speciális szerszámacélból készült, fényezett fej, PVC-be mártott markolat.

2.735,- Ft-tól

solido

HOSSZÚCSŐRŰ FOGÓ, HAJLÍTOTT DIN 5749

kivitel: 45° hajlított
szár: kétszínű többkomponensű nyélburkolat
dekor: krómozott matt / fényes
anyag: króm-molibdén acél
kiegészítő megjelölés: rádiófogó

cikkszám	hossz mm	akciós ár	WEB ár
101 161 004	200	4 038 Ft	3 947 Ft



Fej matt, krómozott, kétkomponensű fogantyúk csúszásgátlóval, egyenes fogófelülettel.

3.947,- Ft-tól

solido

BLANKOLÓ FOGÓ

Rugóval és állítócsavarral. Matt krómozott fej, kétkomponensű markolat.

szár: kétszínű többkomponensű nyélburkolat
dekor: krómozott matt / fényes
anyag: króm-molibdén acél

cikkszám	hossz mm	mm ²	akciós ár	WEB ár
101 161 211	160	0,6- 10	2 644 Ft	2 584 Ft



2.584,- Ft-tól

solido

KETTŐS CSILLAGKULCS KÉSZLET DIN 838

Profi minőség kedvező áron.

DIN: 838
 profil: 12-szögletű
 kivitel: mélyen hajlított
 dekor: krómozott
 anyag: Króm-vanádium acél



cikkszám	kulcsnyílás mm	készlet nagyság	akciós ár	WEB ár
101 151 100	6 x 7, 8 x 10, 9 x 11, 12 x 14, 13 x 15, 16 x 18, 17 x 19, 20 x 22.	8részes	6 278 Ft	6 136 Ft
101 151 101	6 x 7, 8 x 10, 9 x 11, 12 x 14, 13 x 15, 16 x 18, 17 x 19, 20 x 22, 21 x 23, 24 x 27, 30 x 32	11részes	12 523 Ft	12 241 Ft

6.136,- Ft-tól

solido

HAJLÍTOTT CSILLAGKULCS DIN 838

Profi minőség kedvező áron.

DIN: 838
 profil: 12-lapú
 kivitel: hajlított
 dekor: krómozott
 anyag: CV-acél



cikkszám	kulcsnyílás mm	hossz mm	akciós ár	WEB ár
101 151 102	6 x 7	178	293 Ft	286 Ft
101 151 103	8 x 10	196	356 Ft	348 Ft
101 151 104	9 x 11	200	394 Ft	385 Ft
101 151 105	12 x 14	220	442 Ft	432 Ft
101 151 106	13 x 15	225	479 Ft	468 Ft
101 151 107	16 x 18	250	798 Ft	780 Ft
101 151 108	17 x 19	285	809 Ft	790 Ft
101 151 109	20 x 22	300	1 176 Ft	1 149 Ft
101 151 111	22 x 24	320	1 186 Ft	1 160 Ft
101 151 112	24 x 27	330	1 256 Ft	1 227 Ft

286,- Ft-tól

solido

CSILLAG-VILLÁSKULCS DIN 3113 A

Profi minőség gazdaságos kivitelben. 15°-os fej elfordíthatóság.

profil: 12-szögletű
 dekor: krómozott
 anyag: CV-acél



cikkszám	kulcsnyílás mm	hossz mm	akciós ár	WEB ár
101 151 117	6	100	144 Ft	140 Ft
101 151 118	7	110	144 Ft	140 Ft
101 151 119	8	120	149 Ft	146 Ft
101 151 120	9	130	149 Ft	146 Ft
101 151 122	11	150	192 Ft	187 Ft
101 151 124	13	170	234 Ft	229 Ft
101 151 125	14	180	245 Ft	239 Ft
101 151 127	16	190	277 Ft	270 Ft
101 151 129	18	210	399 Ft	390 Ft
101 151 131	20	230	473 Ft	463 Ft
101 151 132	21	260	495 Ft	484 Ft
101 151 133	22	260	580 Ft	567 Ft
101 151 137	32	360	1 075 Ft	1 050 Ft

140,- Ft-tól

solido

VILLÁSKULCS DIN 3110

Profi minőség kedvező áron.

dekor: krómozott
 anyag: CV-acél



cikkszám	kulcsnyílás mm	hossz mm	akciós ár	WEB ár
101 151 140	6 x 7	125	133 Ft	130 Ft
101 151 141	8 x 10	142	207 Ft	203 Ft
101 151 142	9 x 11	157	266 Ft	260 Ft
101 151 143	12 x 14	175	266 Ft	260 Ft
101 151 144	13 x 15	189	346 Ft	338 Ft
101 151 145	16 x 18	205	442 Ft	432 Ft
101 151 146	17 x 19	222	473 Ft	463 Ft
101 151 147	20 x 22	233	596 Ft	582 Ft
101 151 148	21 x 23	249	649 Ft	634 Ft
101 151 150	24 x 27	266	724 Ft	707 Ft
101 151 151	30 x 32	305	1 064 Ft	1 040 Ft

130,- Ft-tól

Schachermayer Kft.

H-2051 Biatorbágy, Dózsa György út 54.

Telefon: +36 23/530-980

e-mail: info@schachermayer.hu

Győri kirendeltség

H-9022 Győr, Móricz Zsigmond rakpart 6-8.

Telefon: +36 23/530-980

e-mail: gyor@schachermayer.hu

Miskolci kirendeltség

H-3527 Miskolc, József Attila u. 74.

Telefon: +36 23/530-980

e-mail: miskolc@schachermayer.hu

Külföldi fióktelepek

Csehország - Szlovénia - Szlovákia - Horvátország
Lengyelország - Bosznia-Hercegovina - Románia
Szerbia - Olaszország - Montenegró - Németország

IAB akció

2024/1 2024.02.01 - 2024.04.30



www.schachermayer.hu
www.vasalat.hu
e-mail: info@schachermayer.hu