

AKCIÓ

Hawa
Sliding Solutions



Grill
PARTY



AJÁNDÉK!
Futball labda

Teljesítmény a pályán és a műhelyben!

Futball EB + Grill akció | 2024

SGH
schachermayer

Érvényes: 2024. május 1-től július 31-ig, ill. a készlet erejéig.

A feltüntetett árak nettó árak, forintban és ÁFA nélkül értendők, az árváltoztatás jogát fenntartjuk.

Lamello

P-System



NÚTMARÓGÉP ZETA P2 DIA SYSTEMERBEN AKCIÓS SZETT EURO 2024

A Zeta P2-vel a különböző beépítési mélységű vasalatok csatlakoztatására szolgáló **P-System hornyokat** a P-System mélységállítójának egyszerű elfordításával a marógép cseréje nélkül lehet marni. mélység 15 Clamex P-15 esetében, 14-es mélység Clamex P-14 és Tenso P-14 esetében, mélység 10 Clamex P Medius esetében. A maróorsóra integrált emelőszerkezet a **profil-nútmaró gépszíve**, a marási folyamat során az emelőszerkezet automatikusan oldalirányú mozgást végez a mélyedéshez. Az emelő mozgás automatikusan elindul a maximális marási mélység elérésekor. **Az eredeti fa lamellák használatához a profilmaró funkció kikapcsolható. Gyémántmaróval.**

Alkalmazási területek: Szétszerelhető bútorok, belsőépítészet, gérvázak illesztések minden szögben, keretcsatlakozások, ragasztási segédanyagok, burkolatok, válaszfalak, keretszerkezetek, bélelt ajtók, panel-, sarok- és középső falcsatlakozások.

Szállítási terjedelem: derékszögűtköző, elszívófej 23 mm, elszívóadapter 36 mm, 1-1 db 4 mm-es és 2 mm-es felcsúsztatható lemez, számszámkészlet, szögbeállító, fúrósablon fúróval a Clamex P-14 és P-10 összekötő rendszerhez, **gyémánt nútmaró** 100 x 7 x 22 mm, **Systainerben**.
1 eredeti Adidas EB-focilabda 2024

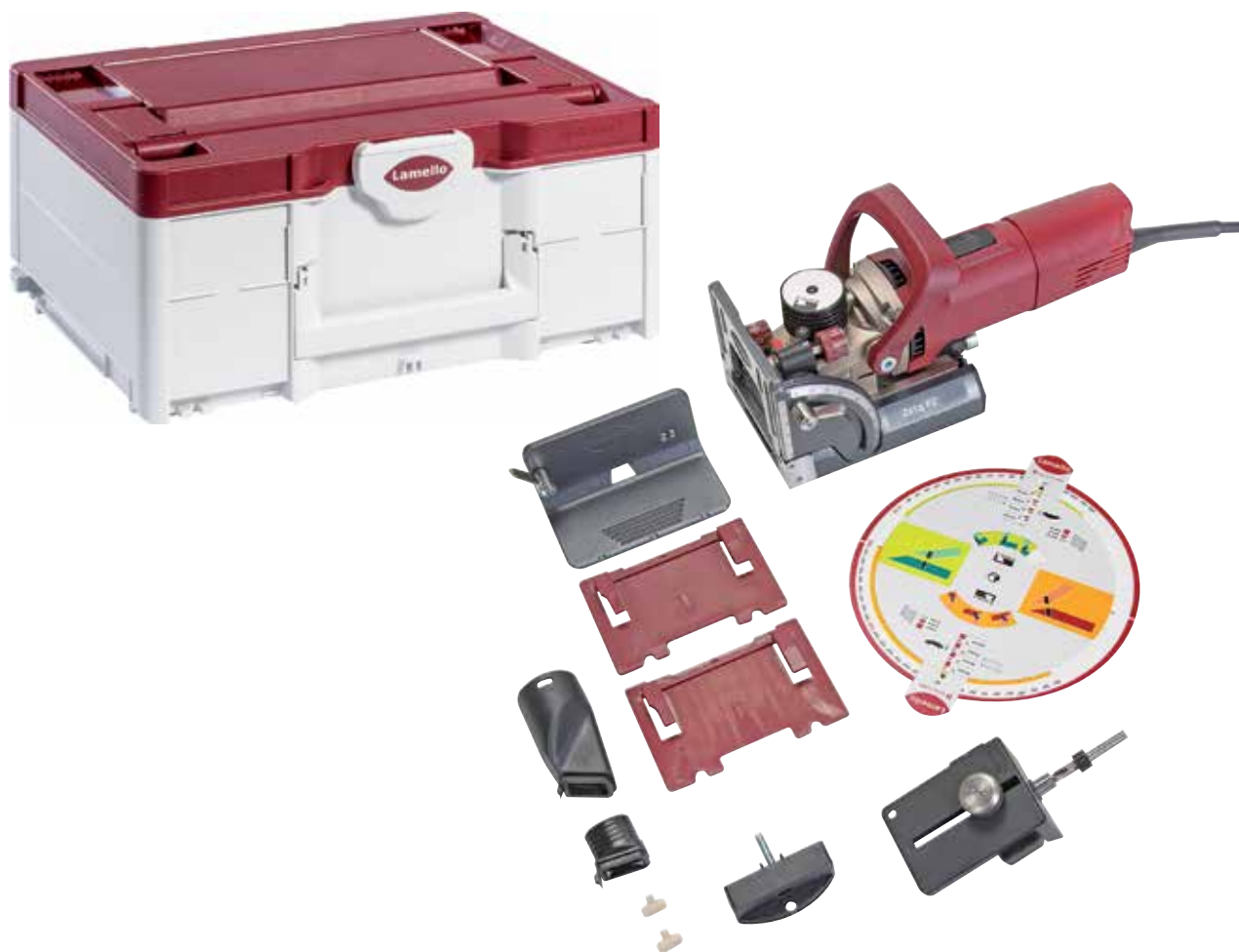

teljesítményfelvétel: 1050 W
üresjárat fordulatszám: 9000 ford/perc
maró \varnothing max.: 100 mm
marásmélység: 20 mm
elszívó csomk \varnothing : 36 mm



AJÁNDÉK!
Futball labda

PRO típus

cikkszám	súly kg	akciós ár
101 105 416	3.7	526 890 Ft

526 890,- Ft

Lamello

18 V

AKKUS NÚTMARÓGÉP ZETA P2 AKKU NÉLKÜL AKCIÓS SZETT EURO 2024

A Zeta P2 másodpercek alatt marja ki a hornyot a P-System kötőelemek számára - kábelek nélkül. A beépített emelőmechanizmus automatikusan működésbe lép a maximális marási mélységnél, és oldalirányú marómozgást végez a P-System horonyhoz. A különböző funkciójú és méretű kötőelemek mostantól **szerszám nélkül behelyezhetők a P-System horonyba, és gyorsan és biztosan rögzíthetők.**

Akku és töltő nélkül.

Szállítási terjedelem: P-System maró, Diamant, szögütköző, elszívóadapter 36 mm, műanyagfeltét, rögzítőlemez 2 mm, rögzítőlemez 4 mm, szerszámkészlet, P-System fűrészablak fúróval, porzsák, **Systainerben.**
1 eredeti Adidas EB-focilabda 2024



kivitel: LiHD
feszültség: 18 V
üresjárat fordulatszám: 0-9000 ford/perc
döntési tartomány: 0-90°
marásmélység: 20 mm
fűrészlap σ : 100 mm
akkuk száma: 0 db



AJÁNDÉK!
Futball labda
PRO típus

cikkszám	súly kg	akciós ár
101 105 417	3,1	569 890 Ft

569 890,- Ft

VS COR® FOLD SAROKSZEKRÉNY KIHÚZÓ CLASSIC AKCIÓS SZETT EURO 2024

VS COR® Fold sarokszekrény kihúzó Classic - népszerű klasszikus a kiváló áttekintéshez

Classic a klasszikus drótkosaras polc megnevezése. Ideális a háztartási helyiségekbe, de a konyhában is, a Classic példaértékű stabilitást, tisztaságot és légáramlást biztosít minden egyes helyiségben.

- Klasszikus drótkosaras polc
- Legnagyobb stabilitás könnyű konstrukcióval
- A szellőzés és az átláthatóság előnye

VS ENVI® Space szelektív hulladékgyűjtő rendszer 600mm - mert a felesleges tárgyaknak is kell hely

- Teljes kihúzás integrált fékezővel és önbehúzóval mind a két sinben
- integrált 3-D frontállítás excenter segítségével
- EasyFit: tartálytartók szerszám nélküli felszerelése a sínekre
- integrált beépítő sablon: nincs szükség mérésre a korpuszba történő beépítéskor
- További tárolás a kihúzható fedőlemez keresztül

Akciós szett - Szállítási terjedelem:

VS COR® Fold Classic:

Sarokkihúzó
2 elülső kosár
2 belső kosár

VS ENVI® Space szelektív hulladékgyűjtő rendszer:

Alapkeret teljes kihúzással és frontrögzítéssel

2 db 10 literes tartály
1 db 22 literes tartály
1 db kihúzható fedőlemez

1 db eredeti Adidas EB-focilabda 2024



VS COR Fold Classic



VS ENVI Space szelektív hulladékgyűjtő rendszer

szármyszélesség:	450 mm
szín:	lávászürke
nyílásszélesség:	862 mm
belmagasság:	530 mm
kivitel:	integrált soft-close és önbehúzó mechanizmus
szerelemi mód:	EasyFit
teherbírás:	0-8 kg
Teljes terhelhetőség:	0-35 kg
anyag:	acéllemez
dekor:	porszórt



AJÁNDÉK!
Futball labda

PRO típus

cikkszám	irány	akciós ár
103 331 698	balos	154 900 Ft
103 331 699	jobbos	154 900 Ft

154 900,- Ft

VS CORNERSTONE® MAXX PLANERO AKCIÓS SZETT EURO 2024

VS CORNERSTONE® MAXX Planero® – tárolóhely kialakítás esztéták számára

A Planero® biztosítja a kiváló minőségű konyha kialakításának zökkenőmentes átmenetét a belső térbe, és lehetővé teszi a belső és a külső egybeolvadását. A kiváló minőségű tárolóprogram lágy, lekerekített kialakításával lehetőséget ad arra, hogy kifejezze egyéniségét.

- Zárt polc elegáns acéllemezzel
- Fa fenéklap körbefutó tömítőprofilal
- A kosarak rejtett felfüggesztése

VS ENVI® Space szelektív hulladékgyűjtő rendszer 600mm - mert a felesleges tárgyaknak is kell hely

- Teljes kihúzás integrált fékezéssel és önbehúzóval mind a két sínen
- integrált 3-D frontállítás excenter segítségével
- EasyFit: tartálytartók szerszám nélküli felszerelése a sínekre
- integrált beépítő sablon: nincs szükség mérésre a korpuszba történő beépítéskor
- További tárolás a kihúzható fedőlemez keresztül



VS CORNERSTONE MAXX Planero

Akciós szett - Szállítási terjedelem:

VS CORNERSTONE® MAXX Planero:

1 sarokszekrény kifordító vasalat
1 polc szett = 2 Planero tálca

VS ENVI® Space szelektív hulladékgyűjtő rendszer:

Alapkeret teljes kihúzással és frontrögzítéssel
2 db 10 literes tartály
1 db 22 literes tartály
1 db kihúzható fedőlemez

1 db eredeti Adidas EB-focilabda 2024



VS CORNERSTONE MAXX Planero



VS ENVI Space szelektív hulladékgyűjtő rendszer

anyag: acéllemez (vasalat, polc)
dekor: horganyzott (vasalat) / porszórt (polc)
teherbírás: 0-25 kg

cikkszám	dekor	irány	korpusz szélesség mm	szárny- szélesség mm	akciós ár
103 331 690	lávászürke	balos	1000	500	198 900 Ft
103 331 691	lávászürke	jobbos	1000	500	198 900 Ft



AJÁNDÉK!
Futball labda
PRO típus

198 900,- Ft



VS TAL® LARDER KAMRASZEKRÉNY KERET AKCIÓS SZETT EURO 2024

VS TAL® Larder - minden konyhában szükség van egy kis eleganciára

A front csendesen és könnyedén csúszik ki és be - a fékkel és önzáró mechanizmussal ellátott, teljes kihúzású sínnek köszönhetően.

A keret és az elülső csatlakozás egységes, kiváló minőségű, kétszeresen porszórt felületű.

VS ENVI® Space szelektív hulladékgyűjtő rendszer 600mm - mert a felesleges tárgyaknak is kell hely

- Teljes kihúzás integrált fékezéssel és önbehúzóval mind a két sínen
- integrált 3-D frontállítási excenter segítségével
- EasyFit: tartálytartók szerszám nélküli felszerelése a sínekre
- integrált beépítő sablon: nincs szükség mérésre a korpuszba történő beépítéskor
- További tárolás a kihúzható fedőlapon keresztül

Akciós szett - Szállítási terjedelem:

VS TAL® Larder csőkeret:

Csőkeret felső csillapítással

Görgős sín, csillapítással

Elülső rögzítés korpuszszélesség 300 mm

Az akasztókosarak (Artline, Saphir, Planero) nem tartoznak a szállítási körbe!

VS ENVI® Space szelektív hulladékgyűjtő rendszer:

Alapkeret teljes kihúzással és frontrögzítéssel

2 db 10 literes tartály

1 db 22 literes tartály

1 db kihúzható fedőlemez

1 db eredeti Adidas EB-focilabda 2024



VS ENVI Space szelektív hulladékgyűjtő rendszer



VS TAL Larder Planero lávaszürke



VS TAL Larder Saphir ezüst



VS TAL Larder Artline ezüst



AJÁNDÉK!
Futball labda

PRO típus

cikkszám

103 331 692

akciós ár

137 900 Ft

137 900,- Ft

VS TAL® GATE CLASSIC AKCIÓS SZETT EURO 2024

VS COR® Gate Classic - népszerű klasszikus a kiváló áttekintéshez

Classic a klasszikus drótkosaras polc megnevezése. Ideális a háztartási helyiségekbe, de a konyhában is, a Classic példaértékű stabilitást, tisztaságot és légáramlást biztosít minden egyes helyiségben.

- Klasszikus drótkosaras polc
- Legnagyobb stabilitás könnyű konstrukcióval
- A szellőzés és az átláthatóság előnye

VS ENVI® Space szelektív hulladékgyűjtő rendszer 600mm - mert a felesleges tárgyaknak is kell hely

- Teljes kihúzás integrált fékezéssel és önbehúzóval mind a két sínben
- integrált 3-D frontállítás excenter segítségével
- EasyFit: tartálytartók szerszám nélküli felszerelése a sínekre
- integrált beépítő sablon: nincs szükség mérésre a korpuszba történő beépítéskor
- További tárolás a kihúzható fedőlapon keresztül



VS TAL Gate Classic illusztráció

Akciós szett - Szállítási terjedelem:

VS TAL® Gate Classic:

- 1 csőkeret
- 1 görgős sín
- 1 menesztő
- polcok (lásd a kosarak számát)

VS ENVI® Space szelektív hulladékgyűjtő rendszer:

- Alapkeret teljes kihúzással és frontrögzítéssel
- 2 db 10 literes tartály
- 1 db 22 literes tartály
- 1 db kihúzható fedőlemez

1 db eredeti Adidas EB-focilabda 2024



VS ENVI Space szelektív hulladékgyűjtő rendszer



VS TAL Gate Classic

beépítési magasság: 1700-1950 mm
 kosarak száma: 5
 beépítési mélység min.: 480 mm
 teherbírás: 15 kg/kosár
 anyag: acéllemez
 dekor: porszórt



AJÁNDÉK!
Futball labda
PRO típus

cikkszám	szín	korpusz szélesség mm	méret mm	akciós ár
103 331 697	lávászürke	600	500 x 115 x 395/polc	193 690 Ft
103 331 693	lávászürke	450	350 x 115 x 395/polc	188 690 Ft

188 690,- Ft-tól



HAWA CONCEPTA III 25 PUSH (FOGANTYÚ NÉLKÜLI) AKCIÓS SZETT EURO 2024

Hawa Concepta III - Folyamatos átmenetek teszik a szobákat minden eddiginél rugalmasabbá

A Hawa Concepta III támogatja a nyitott terek felé mutató tendenciát, és átmenetet teremt a konyhából a nappaliba vagy a munkahelyről a konyhába

Minden eddiginél jobban áramló életér.

A tetszőleges méretű ajtók elforgathatók, oldalirányban becsúszthatók és gyakorlatilag egy szempillantás alatt beparkolhatók a legkisebb helyekre is.

- Változó ajtóméretek: a félmagasságtól a padlótól a mennyezetig terjedő megoldásokig lehetségesek, és el is érhetőek
- Egyszerű telepítés a nagyfokú előszerelésnek köszönhetően
- Intuitív beállítás könnyen hozzáférhető beállítási pontokkal
- Ergonomikus mozgástámogatás a sima, egyenletes mozgásért
- Minimális erőfeszítéssel nyitható és zárható - egy kéz elég hozzá
- Szabványosított, süllyesztett elülső kialakítás, egységes illesztési kialakítással
- Push-to-openfunkció a fogantyúmentes szekrényszerkezetekhez

Hawa lapfeszítő - fekete eloxált

A szorítóprofil igény szerint ragasztható vagy csavarozható. A stabil felépítés a helyén tartja az ajtót, és működés közben néma marad.

Futó- és vezetősínek vágási méretei:

Vasalatmélység - 7 mm

Akciós szett - Szállítási terjedelem:

Hawa Concepta III 25 Push:

alapgarnitúra

Betoló garnitúra Push

merevítő profil

Hawa lapfeszítő vasalat:

4 x horgonyzó rész műanyag fekete

4 x menetes csavar M6x40mm, acél horganyzott

2 x feszítőprofil alumínium fekete

A takarókat nem tartalmazza a csomag!

1 db eredeti Adidas EB-focilabda 2024



Hawa Concepta III Push balos

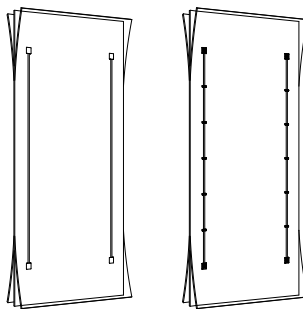

HAWA lapfeszítő



Hawa Concepta III Push jobbos

teherbírás: 6 - 25 kg
alkalmazás: fogantyú nélküli előlapokhoz
szárnyszélesség: 440 - 750 mm
ajtó vastagság: 18 - 26 mm

cikkszám	irány	szárnymagasság mm	akciós ár
103 331 700	balos	1200 - 2200	269 900 Ft
103 331 701	jobbos	1200 - 2200	269 900 Ft
103 331 708	balos	1900 - 2700	251 100 Ft
103 331 709	jobbos	1900 - 2700	251 100 Ft



AJÁNDÉK!
Futball labda

PRO típus

251 100,- Ft-tól



HAWA CONCEPTA III 25 PULL (FOGANTYÚVAL) AKCIÓS SZETT EURO 2024

Hawa Concepta III - Folyamatos átmenetek teszik a szobákat minden eddiginél rugalmasabbá

A Hawa Concepta III támogatja a nyitott terek felé mutató tendenciát, és átmenetet teremt a konyhából a nappaliba vagy a munkahelyről a konyhába

Minden eddiginél jobban áramló életér.

A tetszőleges méretű ajtók elforgathatók, oldalirányban becsúszthatók és gyakorlatilag egy szempillantás alatt beparkolhatók a legkisebb helyekre is.

- Változó ajtóméretek: a félmagasságtól a padlótól a mennyezetig terjedő megoldásokig lehetségesek, és el is érhetőek
- Egyszerű telepítés a nagyfokú előszerelésnek köszönhetően
- Intuitív beállítás könnyen hozzáférhető beállítási pontokkal
- Ergonomikus mozgástámogatás a sima, egyenletes mozgásért
- Minimális erőfeszítéssel nyitható és zárható - egy kéz elég hozzá
- Szabványosított, süllyesztett elülső kialakítás, egységes illesztési kialakítással
- Pull verzió fogantyúval és integrált fékező behúzóval

Hawa lapfeszítő - fekete eloxált

A szorítóprofil igény szerint ragasztható vagy csavarozható. A stabil felépítés a helyén tartja az ajtót, és működés közben néma marad.

Futó- és vezetősínek vágási méretei:

Vasalatmélység - 7 mm

Akciós szett - Szállítási terjedelem:

Hawa Concepta III 25 Pull:

alapgarnitúra

Betoló garnitúra Pull

merevítő profil

Hawa lapfeszítő vasalat:

4 x horgonyzó rész műanyag fekete

4 x menetes csavar M6x40mm, acél horganyzott

2 x feszítőprofil alumínium fekete

A takarókat nem tartalmazza a csomag!

1 db eredeti Adidas EB-focilabda 2024



Hawa Concepta III Pull balos

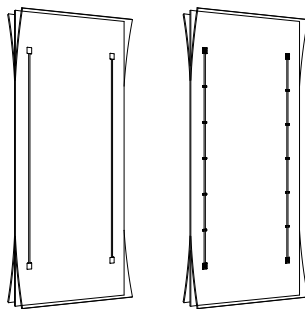

HAWA lapfeszítő



Hawa Concepta III Pull jobbos

teherbírás: 6 - 25 kg
alkalmazás: Fogantyús frontok
szárnyszélesség: 440 - 750 mm
ajtó vastagság: 18 - 26 mm

cikkszám	irány	szárnymagasság mm	akciós ár
103 331 702	balos	1200 - 2200	224 290 Ft
103 331 703	jobbos	1200 - 2200	223 900 Ft
103 331 719	balos	1900 - 2700	206 390 Ft
103 331 721	jobbos	1900 - 2700	205 900 Ft



AJÁNDÉK!
Futball labda

PRO típus

205 900,- Ft-tól



HAWA CONCEPTA III 35 PUSH (FOGANTYÚ NÉLKÜLI) AKCIÓS SZETT EURO 2024

Hawa Concepta III - Folyamatos átmenetek teszik a szobákat minden eddiginél rugalmasabbá

A Hawa Concepta III támogatja a nyitott terek felé mutató tendenciát, és átmenetet teremt a konyhából a nappaliba vagy a munkahelyről a konyhába

Minden eddiginél jobban áramló életér.

A tetszőleges méretű ajtók elforgathatók, oldalirányban becsúszthatók és gyakorlatilag egy szempillantás alatt beparkolhatók a legkisebb helyekre is.

- Változó ajtóméretek: a félmagasságtól a padlótól a mennyezetig terjedő megoldásokig lehetségesek, és el is érhetőek
- Egyszerű telepítés a nagyfokú előszerelésnek köszönhetően
- Intuitív beállítás könnyen hozzáférhető beállítási pontokkal
- Ergonomikus mozgástámogatás a sima, egyenletes mozgásért
- Minimális erőfeszítéssel nyitható és zárható - egy kéz elég hozzá
- Szabványosított, süllyesztett elülső kialakítás, egységes illesztési kialakítással
- Push-to-openfunkció a fogantyúmentes szekrényszerkezetekhez

Hawa lapfeszítő - fekete eloxált

A szorítóprofil igény szerint ragasztható vagy csavarozható. A stabil felépítés a helyén tartja az ajtót, és működés közben néma marad.

Futó- és vezetősínek vágási méretei:

Vasalatlágyúság - 7 mm **Akciós szett - Szállítási terjedelem:**

Hawa Concepta III 35 Push:

alapgarnitúra

Betoló garnitúra Push

merevítő profil

Hawa lapfeszítő vasalat:

4 x horgonyzó rész műanyag fekete

4 x menetes csavar M6x40mm, acél horganyzott

2 x feszítőprofil alumínium fekete

A takarókat nem tartalmazza a csomag!

1 db eredeti Adidas EB-focilabda 2024



Hawa Concepta III Push balos

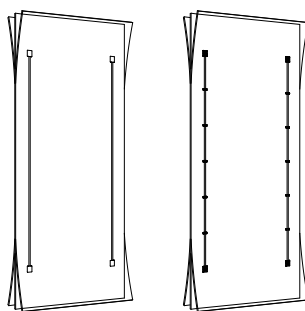

HAWA lapfeszítő



Hawa Concepta III Push jobbos

teherbírás: 10 - 35 kg
alkalmazás: fogantyú nélküli előlapokhoz
szárny szélesség: 440 - 750 mm
ajtó vastagság: 18 - 26 mm



AJÁNDÉK!
Futball labda

PRO típus

cikkszám	irány	szárnymagasság mm	akciós ár
103 331 704	balos	1200 - 2200	282 790 Ft
103 331 705	jobbos	1200 - 2200	282 900 Ft
103 331 723	balos	1900 - 2700	264 890 Ft
103 331 726	jobbos	1900 - 2700	264 900 Ft

264 900,- Ft-tól



HAWA CONCEPTA III 35 PULL (FOGANTYÚVAL) AKCIÓS SZETT EURO 2024

Hawa Concepta III - Folyamatos átmenetek teszik a szobákat minden eddiginél rugalmasabbá

A Hawa Concepta III támogatja a nyitott terek felé mutató tendenciát, és átmenetet teremt a konyhából a nappaliba vagy a munkahelyről a konyhába

Minden eddiginél jobban áramló életér.

A tetszőleges méretű ajtók elforgathatók, oldalirányban becsúszthatók és gyakorlatilag egy szempillantás alatt beparkolhatók a legkisebb helyekre is.

- Változó ajtóméretek: a félmagasságtól a padlótól a mennyezetig terjedő megoldásokig lehetségesek, és el is érhetőek
- Egyszerű telepítés a nagyfokú előszerelésnek köszönhetően
- Intuitív beállítás könnyen hozzáférhető beállítási pontokkal
- Ergonomikus mozgástámogatás a sima, egyenletes mozgásért
- Minimális erőfeszítéssel nyitható és zárható - egy kéz elég hozzá
- Szabványosított, süllyesztett elülső kialakítás, egységes illesztési kialakítással
- Pull verzió fogantyúval és integrált fékező behúzóval

Hawa lapfeszítő - fekete eloxált

A szorítóprofil igény szerint ragasztható vagy csavarozható. A stabil felépítés a helyén tartja az ajtót, és működés közben néma marad.

Futó- és vezetősínek vágási méretei:

Vasalatmélység - 7 mm **Akciós szett - Szállítási terjedelem:**

Hawa Concepta III 35 Pull:

alapgarnitúra

Betoló garnitúra Pull

merevítő profil

Hawa lapfeszítő vasalat:

4 x horgonyzó rész műanyag fekete

4 x menetes csavar M6x40mm, acél horganyzott

2 x feszítőprofil alumínium fekete

A takarókat nem tartalmazza a csomag!

1 db eredeti Adidas EB-focilabda 2024



Hawa Concepta III Pull balos

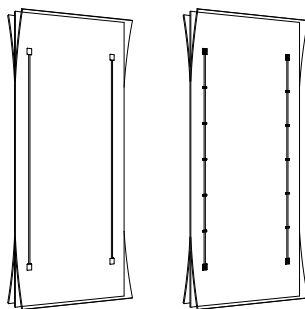

HAWA lapfeszítő



Hawa Concepta III Pull jobbos

teherbírás: 10 - 35 kg
alkalmazás: Fogantyús frontok
szárnyszélesség: 440 - 750 mm
ajtó vastagság: 18 - 26 mm

cikkszám	irány	szárnymagasság mm	akciós ár
103 331 706	balos	1200 - 2200	237 900 Ft
103 331 707	jobbos	1200 - 2200	238 090 Ft
103 331 727	balos	1900 - 2700	220 190 Ft
103 331 728	jobbos	1900 - 2700	220 000 Ft



AJÁNDÉK!
Futball labda

PRO típus

220 000,- Ft-tól

solido by Alveus

GALEO 20 FOCI EB AKCIÓS SZETT

Tartalma:

Beépíthető rozsdamentes mosogató csepptálcával, szifonnal
Csaptelep (nyomásálló) króm
Szappan- / mosogatószeradagoló króm
Adidas Top Glide EB-focilabdával



AJÁNDÉK!
Futball labda

COM típus

medence méret: 400 x 400 x 190 mm
külméret: 790 x 500 mm

cikkszám	típus	szín	akciós ár
113 520 937	Galeo 20 EM szett	nemesacél	99 900 Ft

99 900,- Ft

solido by Alveus

LINE 20 FOCI EB AKCIÓS SZETT

Tartalma:

Beépíthető rozsdamentes mosogató csepptálcával, szifonnal
Csaptelep (nyomásálló) króm
Szappan- / mosogatószeradagoló króm
Adidas Top Glide EB-focilabdával



AJÁNDÉK!
Futball labda

COM típus

medence méret: 340 x 420 x 160 mm
külméret: 860 x 500 mm

cikkszám	típus	szín	akciós ár
113 520 938	Line 20 EM szett	nemesacél	80 900 Ft

80 900,- Ft

solido by Caressi

CAPP40KR10 FOCI EB AKCIÓS SZETT

Tartalma:

3D-rozsdamentes mosogató csapsávvval (beépíthető / aláépíthető/ szintbeépíthető)

Csaptelep (nyomásálló) kihúzható króm

Szappan- / mosogatószeradagoló króm

szifon flexibilis tömlővel

Adidas Top Glide EB-focilabdával

AJÁNDÉK!
Futball labda

PRO típus

medence méret: 400 x 400 x 185 mm
külméret: 440 x 520 mm

cikkszám	típus	akciós ár
113 520 924	CAPP40KR10 foci EB szett	118 900 Ft

118 900,- Ft

solido by Caressi

BLACKLINE CAGRPPBK-TU FOCI EB AKCIÓS SZETT

Tartalma:

2D-gránit mosogató (beépíthető / aláépíthető) fekete

Csaptelep (nyomásálló) fekete

Szappan- / mosogatószeradagoló fekete

szifon flexibilis tömlővel

Adidas Top Glide EB-focilabdával



BlackLine 50 EM



BlackLine 40 EM

AJÁNDÉK!
Futball labda

PRO típus

cikkszám	típus	szín	külméret mm	medence méret mm	akciós ár
113 520 922	BlackLine 50 EM szett	fekete	550 x 450	500 x 400 x 185	150 900 Ft
113 520 923	BlackLine 40 EM szett	fekete	450 x 450	400 x 400 x 185	146 900 Ft

146 900,- Ft-tól

solido by Aiveus

ROCK 130 FOCI EB AKCIÓS SZETT

Tartalma:

Beépíthető gránit mosogató színes
Csaptelep (nyomásálló) kihúzható színes
Szappan- / mosogatószeradagoló színes
szifon flexibilis tömlővel
Adidas Top Glide EB-focilabdával

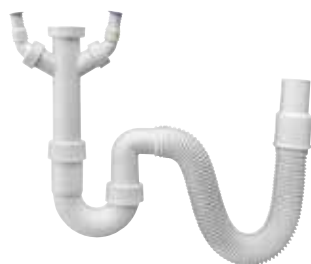

medence méret: 400 x 400 x 180 mm
külméret: 780 x 480 mm

cikkszám	típus	szín	akciós ár
113 520 929	Rock 130 EM szett	arctic-fehér	99 099 Ft
113 520 930	Rock 130 EM szett	karbon-fekete	99 099 Ft
113 520 931	Rock 130 EM szett	bézs	99 099 Ft
113 520 932	Rock 130 EM szett	beton	99 099 Ft



AJÁNDÉK!
Futball labda

COM típus

99 099,- Ft



ROCK 30 FOCI EB AKCIÓS SZETT

Tartalma:

Beépíthető gránit mosogató színes
Csaptelep (nyomásálló) kihúzható színes
Szappan- / mosogatószeradagoló színes
szifon flexibilis tömlővel

Adidas Top Glide EB-focilabdával

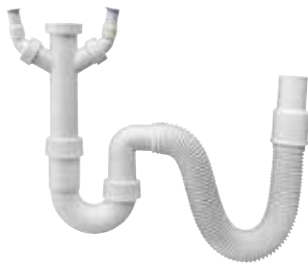

medence méret: 320 x 400 x 160 mm
klméret: 595 x 475 mm

cikkszám	típus	szín	akciós ár
113 520 925	Rock 30 EM szett	arctic-fehér	93 900 Ft
113 520 926	Rock 30 EM szett	karbon-fekete	93 900 Ft
113 520 927	Rock 30 EM szett	bézs	93 900 Ft
113 520 928	Rock 30 EM szett	beton	93 900 Ft



AJÁNDÉK!
Futball labda

COM típus

93 900,- Ft

solido by Alveus



ATROX 20 / ZENIT FOCI EB AKCIÓS SZETT

Tartalma:

Beépíthető gránit mosogató (szintes mosogató) színes
Csapterlep (nyomásálló) színes
Szappan- / mosogatószeradagoló színes
szifon flexibilis tömlővel
Adidas Top Glide EB-focilabdával

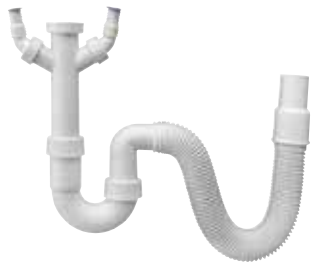

medence méret: 390 x 340 x 195 mm
külméret: 470 x 500 mm

cikkszám	típus	szín	akciós ár
113 520 933	Atrox 20 / Zenit foci EB szett	arctic-fehér	109 900 Ft
113 520 934	Atrox 20 / Zenit foci EB szett	bézs	109 900 Ft
113 520 935	Atrox 20 / Zenit foci EB szett	karbon-fekete	109 900 Ft
113 520 936	Atrox 20 / Zenit foci EB szett	beton	109 900 Ft



AJÁNDÉK!
Futball labda

COM típus

109 900,- Ft

LIEBHERR**BEÉPÍTHETŐ HŰTŐ-FAGYASZTÓ KOMBINÁCIÓ ICND 5103**

DuoCooling: két teljesen elválasztott hűtőkörrel gondoskodik arról, hogy a hűtő- és fagyasztórész között ne történjen levegőcsere. Az élelmiszerek nem száradnak ki, és nincs szagátvitel.

SmartDevice képes: utólag is beszerelhet egy SmartDeviceBox-ot, amellyel Liebherr készülékét az internethez csatlakoztathatja. A SmartDeviceBox néhány kézmozdulattal beépíthető, és használatával feltárul a digitális lehetőségek teljes univerzuma.



365 napra vetített fogyasztás: 181 kWh

térfogat: 253 l

hűtőrész: 183 l

fagyasztórész: 70 l

zajsztint: 34 dB

beépítési méretek: 1780 (Ma.) x 560 (Sz.) x 550 (Mé.) mm

energiaosztály: D

ajtó szerelés: fix ajtó

nyitásirány: megcserélhető jobb

cikkszám	típus	akciós ár
112 593 005	ICNd 5103	382 690 Ft

382 690,- Ft**LIEBHERR****ÜVEGAJTÓS HŰTŐKÉSZÜLÉK KERINGETŐ HŰTÉSSEL MRFVC 4011-K38**

- Környezetbarát hűtőközegek
- Energiatakarékos hűtőrendszer
- Egyedi és masszív készülékház
- Süllyesztett fogantyú
- Cserélhető ajtónyitási irány
- Edzett biztonsági üveg ajtó - önműködően csukódik
-



365 napra vetített fogyasztás: 566 kWh

térfogat: 400 l

tárolókapacitás 0,5l PET: 253 l

tárolókapacitás 0,33l doboz: 506 l

zajsztint: 34 dB

külső méretek: 1884 (Ma.) x 597 (Szé.) x 654 (Mé.) mm

energiaosztály: C

ajtó szerelés: fix ajtó

nyitásirány: megcserélhető jobb

cikkszám	típus	akciós ár
112 593 004	MRFvc 4011-K38	251 960 Ft

251 960,- Ft

benthaus

A++

5 JAHRE GARANTIE

INDUKCIÓS FŐZŐLAPBA SÜLLYESZTETT PÁRAELSZÍVÓ DOLOMIT / EB AKCIÓS SZETT

Adidas Top Glide EB-focilabdával

Híd funkció mindkét oldalon csúsztatásos vezérléssel (9 teljesítményszint + booster + automatikus túlfutás)
 Előre programozott főzési hőmérséklet: melegentartó fokozat 70°
 Automatikus edényméret- és pozícióérzékelés, grill funkció
 Maradék hő-jelző, automatikus forralás, időzítő és rövid idejű riasztás, szünet és visszahívás funkció.
 Szűrőcsere-jelző, rozsdamentes acél szűrő mosogatógépben mosható

Top Design:

A matt felület különösen elegáns megjelenést kölcsönöz a főzőlapnak, így a konyha igazi látványossága lesz.

Könnyű telepítés a közvetlenül alulra szerelt motornak köszönhetően.

A csőrendszerek nem tartoznak a szállítási terjedelembbe.

kivitel: Elszívás vagy keringetés
 külméret: 830 (szél.) x 515 (mély.); 5 (rádiusz) mm
 beépítési variáció: keret nélkül ráépíthető; síkba építhető
 beépítési magasság: 195 mm
 szabadba vezetett légteljesítmény: 582 m³/h
 365 napra vetített fogyasztás: 18 kWh
 főzőzónák: 4 x Ø 210 x 190 vagy hídfunkció 2 x Ø 210 x 380 mm
 zajszint: 55 - 75 dB

cikkszám	típus	indukciós	akciós ár
112 554 579	Dolomit EB-szett	Igen	471 900 Ft



AJÁNDÉK!
Futball labda

PRO típus

471 900,- Ft

benthaus

B

5 JAHRE GARANTIE

INDUKCIÓS FŐZŐLAPBA SÜLLYESZTETT PÁRAELSZÍVÓ KRISTALL / EB AKCIÓS SZETT

Adidas Top Glide EB-focilabdával

Az **alacsony beépítési magasságnak (80,5 mm)** köszönhetően a süllyesztett páraelszívó alatt lévő fiók teljes mértékben kihasználható.

Felületi indukció csúszkás vezérléssel (9 teljesítményfokozat + booster + automatikus túlfutás)
 Előre programozott főzési hőmérséklet: Olvasztási fokozat 42°, melegentartó fokozat 70°, párolási fokozat 94°.
 Automatikus edényméret- és pozícióérzékelés, grill funkció
 Maradék hő-jelző, automatikus forralás, időzítő és rövid idejű riasztás, szünet és visszahívás funkció.
 Szűrőcsere-jelző, rozsdamentes acél szűrő mosogatógépben mosható

Top Design:

A matt felület különösen elegáns megjelenést kölcsönöz a főzőlapnak, így a konyha igazi látványossága lesz.

A lábazati motor és a csőrendszerek nem tartoznak a szállítási terjedelembbe.

kivitel: Elszívás vagy keringetés
 külméret: 830 (szél.) x 515 (mély.); 4 (rádiusz) mm
 beépítési variáció: keret nélkül ráépíthető; síkba építhető
 beépítési magasság: 80,5 mm
 szabadba vezetett légteljesítmény: 576 m³/h
 365 napra vetített fogyasztás: 64 kWh
 főzőzónák: 4 x 220 x 220; áthidaló funkció 2 x 390 x 210 mm
 zajszint: 39 - 70 dB

cikkszám	típus	indukciós	akciós ár
112 554 581	Kristall EB-szett	Igen	580 900 Ft



AJÁNDÉK!
Futball labda

PRO típus

580 900,- Ft

benthaus

A+

5 JAHRE GARANTIE

INDUKCIÓS FŐZŐLAPBA SÜLLYESZTETT PÁRAELSZÍVÓ RUBIN / EB AKCIÓS SZETT

Adidas Top Glide EB-focilabdával

A középre szerelt vezérlésnek köszönhetően 4 nagy edénynek van hely.

Felületi indukció csúszkás vezérléssel (9 teljesítményfokozat + booster + automatikus túlfutás)

Előre programozott főzési hőmérséklet: Olvasztási fokozat 42°, melegen tartó fokozat 70°, párolási fokozat 94°.

Automatikus edényméret- és pozícióérzékelés, grill funkció

Maradék hő-jelző, automatikus forralás, időzítő és rövid idejű riasztás, szünet és visszahívás funkció.

Szűrőcsere-jelző, rozsdamentes acél szűrő mosogatógépben mosható

Top Design:

A matt felület különösen elegáns megjelenést kölcsönöz a főzőlapnak, így a konyha igazi látványossága lesz.

Könnyű telepítés a közvetlenül alulra szerelt motornak köszönhetően.

A csőrendszerek nem tartoznak a szállítási terjedelembé.

kivitel:	Elszívás vagy keringetés
külméret:	800 (szél.) x 520 (mély.); 5 (rádiusz) mm
beépítési variáció:	keret nélkül ráépíthető; síkba építhető
beépítési magasság:	208,5 mm
szabadba vezetett légteljesítmény:	570 m ³ /h
365 napra vetített fogyasztás:	24 kWh
főzőzónák:	2 x Ø 190 x 220 vagy híd funkció 1 x 390 x 220; 1 x Ø 210; 1 x Ø 180 mm
zajszint:	35 - 70 dB

cikkszám	típus	indukció	akciós ár
112 554 582	Rubin EB-szett	Igen	629 900 Ft

AJÁNDÉK!
Futball labda

PRO típus

629 900,- Ft

benthaus

A

5 JAHRE GARANTIE

INDUKCIÓS FŐZŐLAPBA SÜLLYESZTETT PÁRAELSZÍVÓ ZIRKON / EB AKCIÓS SZETT

Beleértve az EB Adidas Top Glide focilabdát

Felületi indukció csúszkás vezérléssel (9 teljesítményfokozat + booster + automatikus túlfutás)

Előre programozott főzési hőmérséklet: Olvasztási fokozat 42°, melegen tartó fokozat 70°, párolási fokozat 94°.

Automatikus edényméret- és pozícióérzékelés, grill funkció

Maradék hő-jelző, automatikus forralás, időzítő és rövid idejű riasztás, szünet és visszahívás funkció.

Szűrőcsere-jelző, rozsdamentes acél szűrő mosogatógépben mosható

Top Design:

A matt felület különösen elegáns megjelenést kölcsönöz a főzőlapnak, így a konyha igazi látványossága lesz.

Könnyű telepítés a közvetlenül alulra szerelt motornak köszönhetően.

A csőrendszerek nem tartoznak a szállítási terjedelembé.

kivitel:	Elszívás vagy keringetés
külméret:	900 (szél.) x 520 (mély.); 5 (rádiusz) mm
beépítési variáció:	keret nélkül ráépíthető; síkba építhető
beépítési magasság:	212 mm
szabadba vezetett légteljesítmény:	540 m ³ /h
365 napra vetített fogyasztás:	55 kWh
főzőzónák:	4 x 220 x 220; áthidaló funkció 2 x 390 x 210 mm
zajszint:	31 - 68 dB

cikkszám	típus	indukció	akciós ár
112 554 580	Zirkon EB-szett	Igen	679 900 Ft

AJÁNDÉK!
Futball labda

PRO típus

679 900,- Ft



112 571 295
Bors-/sómalom
hordozható URBAN
állványban



112 571 299
Söröspohár
"Sauerland"



112 571 300
Barbecue kesztyű



112 571 359
Grill 5-darabos grillkészlet



112 571 297
Asztali lámpa SOMPEX »Elo«



112 571 296
Felakasztható lámpa
SOMPEX »Top 2.0«

AJÁNDÉKOK!
grillezéshez



112 571 298
Szeletelő készlet "Laguiole Classique"
olajfa markolattal

AKCIÓ LEÍRÁSA

Amennyiben a 21-28. oldalakon látható akciós termékekből vásárol összesen az adott értékhatár felett, akkor ajándékot választhat az alábbiaknak megfelelően:

nettó 100 ezer Ft-tól	112 571 299 Söröspohár "Sauerland"	VAGY	112 571 300 Barbecue kesztyű		
nettó 250 ezer Ft-tól	112 571 295 URBAN Bors-/sómalom	VAGY	112 571 297 SOMPEX Elo asztali lámpa	VAGY	112 571 359 5-darabos grill készlet
nettó 500 ezer Ft-tól	112 571 296 SOMPEX Top 2.0 lámpa	VAGY	112 571 298 szeletelő készlet fa nyéllel		

A GRILL AKCIÓ értékhatárhoz kötött ajándékait a SCH-webshopban, az Árukosár alatt külön tételként a cikkszám + mennyiség előírásával kell beadni minden akciós megrendeléshez!



EN 1154

AJTÓCSUKÓ TS 5000, EN 2-6

csúszósínnal
1-szárnyhoz

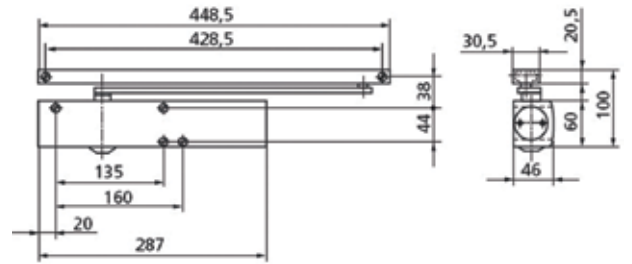
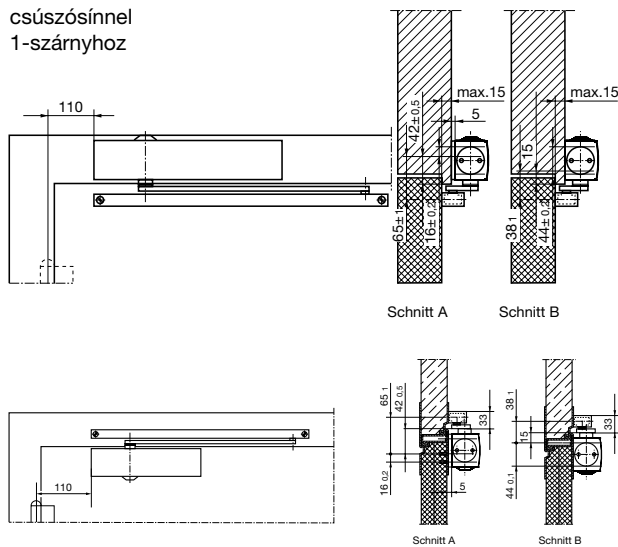

kivitel: nyitvatartó funkció nélkül
szárnyszélesség ...ig: 1400 mm
szerelési mód: Ajtólap-szerelés pántoldalon,
fejszerelés pánt ellenoldalon

cikkszám	szín	akciós ár
102 282 923	ezüst	41 900 Ft



EN 1154

AJTÓCSUKÓ TS 5000 L, EN 2-6

csúszósínnal
1-szárnyhoz

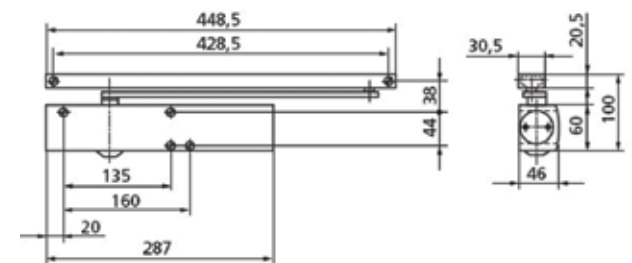
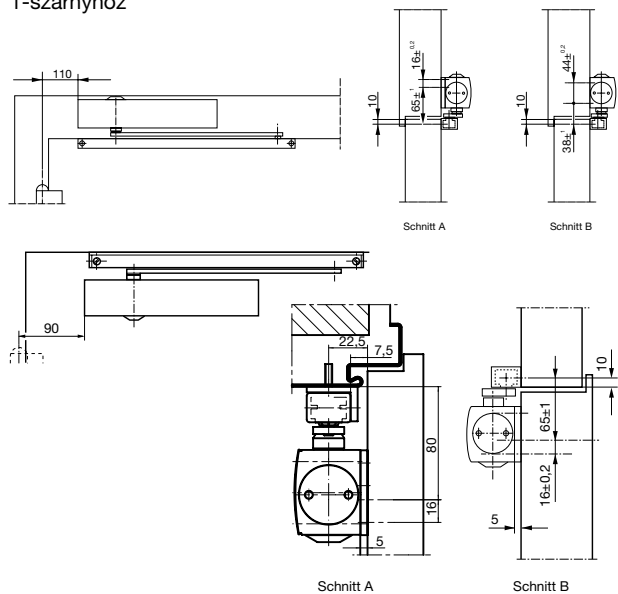

kivitel: nyitvatartó funkció nélkül
szárnyszélesség ...ig: 1400 mm
szerelési mód: Ajtólap-szerelés pánt ellenoldalon,
fejszerelés pántoldalon

cikkszám	szín	akciós ár
102 282 941	ezüst	41 900 Ft



SOUDAL**1K PISZTOLYHAB PROFESSIONAL B3**

Pisztolyhab csökkentett dagadással, kiváló hő- és hangszigeteléssel minden kivitelezési fázishoz, ahol a hőmérséklet magasabb mint 0 ° C. Nagy teljesítmény.

- Kiváló tapadás számos építési felületen: vakolat, téglá, beton, kő, fa, PVC, alumínium, porfestett és üvegezett felületek stb.
- Nagy teljesítményű, stabil hab
- Rövid kötési idő
- Pontos adagolás
- Ózonbarát hajtóanyag

Megjegyzés:

Nagyon jó tapadás szinte minden építőanyaghoz (kivéve PE, PP, PTFE és szilikonok)



cikkszám	tűzosztály	szín	tartalom ml	habkihozatal kb. l	akciós ár
110 680 298	B3	pezsgőszín	750	65	1 450 Ft

**1 450,- Ft****SOUDAL****1K - TÉLI PISZTOLYHAB PROFESSIONAL 60**

Pisztolyhab csökkentett dagadással, minden kivitelezési fázishoz. **Ez a téli változat lehetővé teszi az alacsony hőmérsékleten történő felhasználást is -10 °C-ig.**

Jellemzők:

- A csökkentett dagadás megóvja az arra érzékeny építési anyagokat, PVC profilokat
- Nagy kiadósságú, stabil hab
- Gyors kötés – lehetővé teszi a gyors munkavégzést: 60 perc 3cm habátmérő esetén
- Precíz és könnyű adagolhatóság, megszakítható a munkafolyamat, amennyiszer csak kell



cikkszám	tűzosztály	szín	tartalom ml	habkihozatal kb. l	akciós ár
110 680 299	B3	pezsgőszín	750	65	1 490 Ft

**1 490,- Ft****SOUDAL****1K-PISZTOLYHAB LOW EXPANSION GUN**

A Soudafoam egykomponensű **kemény hab, alacsony utótágulással** az összeszereléshez és a tömítéshez. Nagyon jó tapadás a falakhoz, téglához, betonhoz, kőhöz, fához, PVC-hez, alumíniumhoz.

Nagyon magas hang- és hőszigetelés, amelyet a Rosenheim intézetben teszteltek.



cikkszám	tűzosztály	szín	tartalom ml	habkihozatal kb. l	akciós ár
110 680 352	B2	pezsgőszín	750	26-30	1 650 Ft

**1 650,- Ft**

solido

SOLIDO AKUSZTIKAI PANEL STALOC MS HYBRID PREMIUM RAGASZTÓVAL

Fal- és mennyezetburkolat - Design akusztikai panel

Egyrészt az akusztikai panel javítja a szobaakusztikát, és ezáltal például a beszédérthetőséget vagy a kiváló minőségű zenei rendszer hallgatásának élvezetét. Másrészt a természetes anyag fa kellemes beltéri klímát is biztosít.

3 különböző anyagból áll:

- Fekete akusztikai filc: vastagság 10 mm
- Hordozólemez: MDF lap (közepes sűrűségű farostlemez) vastagsága 10 mm
- Felület: valódi fa furnér Tölgy nyers

27 mm széles lécek és 13 mm léctávolság

Ha az akusztikai dizájnpanel kizárólag díszítésként szolgál, elegendő a falra történő közvetlen felhelyezés. Rögzítés ragasztóval. Ahhoz, hogy az akusztikai panel akusztikai szempontból még hatékonyabb legyen, legalább 2 cm (jobb esetben 4 cm) távolságot kell tartani a faltól vagy a mennyezettől.

Szerelőlécekre van szükség, amelyeket 60 mm távolságban kell a falhoz rögzíteni. A következő lépésben a paneleket a filcen keresztül az alépítményhez csavarozzuk (előnyösek a fekete csavarok). Az optimális elnyelőképesség elérése érdekében ajánlott a hézagot szigetelőanyaggal (fagyapottal vagy hasonló) kitölteni.

Prémium ragasztó- és tömítőanyag rugalmas szerkezeti kötésekhöz EXTRA ERŐS KEZDETI TAPADÁSSAL

Termékelőnyök:

- **kül- és beltéri alkalmazásra**
- ideális szegélylécek ragasztásához
- nagy szilárdságú kötésekhöz
- oldószer-, izocianát- és PVC-mentes
- nagyon jó UV- és öregedés-ellenállás
- tartósan rugalmas -40°C és +100°C között
- semleges, szagtalan, átfesthető és gyorsan kikeményedik

A paneleket fektetve, szilárd, száraz felületen kell tárolni!



sorozat: szögletes élek
dekor: nyers

92 900,- Ft-tól

cikkszám	leírás	fafajta	szélesség mm	hossz mm	vastagság mm	1 lap m ²	akciós ár
111 748 616	szett 2 akusztikai panellel és 2 MS Hybrid ragasztó kartussal	tölgy Natur nyers	600	2600	20	1,56	97 290 Ft
111 748 617	szett 6 akusztikai panellel és 6 MS Hybrid ragasztó kartussal	tölgy Natur nyers	600	2600	20	1,56	291 590 Ft



ULTRASHELL-DZSEKI BODYFORCE 1625

Ergonómikus vonalak a nagyobb mozgáshoz, 2 oldalsó zseb cipzárral **balos**: Napoleon zseb cipzárral, látható elülső cipzár kombinált áll- és szélvédőpanellel, minden cipzáras zseb cipzárgarázzsal és befelé fordított spirállal a szennyeződés és a karcolódás ellen, magasan záródó gallér, ergonómikusan vágott ujjak a nagyobb mozgásszabadságért, Állítható szélességű mandzsetta tépőzárral, **balos**: Belső mellzseb cipzárral, tabletek számára is 7" méretig alkalmas. **Jobb**: okostelefon belső zseb, EasyBrand funkció a rögzített belső zsebekben keresztül, rugalmas zsinórral állítható dzseki szegély, meghosszabbított hátlap, puha polár a belső gallérban, **külső szövet**: 3 rétegű laminált, víztaszító és szélálló, ultrakönnnyű szövet, ergonómikus alakú, csúszásmentes cipzár, **Innovatív Softshell-szövetszerkezet különleges megjelenésért**, testhez simuló vágás sportos megjelenésű, **kont-rasztelemek**: oldalsó betétek elöl és hátul, váll- és ujjbetétek, **fényvisszaverő elemek (Y-szárnyak)**: az ujjakon, az első és a hátsó vállon



anyag: 100% poliészter

cikkszám	szín	méret	súly g/m ²	akciós ár
101 168 552	fekete	S	180	35 427 Ft
101 168 553	fekete	M	180	35 427 Ft
101 168 554	fekete	L	180	35 427 Ft
101 168 555	fekete	XL	180	35 427 Ft
101 168 556	fekete	XXL	180	38 960 Ft



35 427,- Ft-tól



A MÉRETEK ÁTTEKINTÉSE

Normál férfi méretek

1 testmagasság	162-167	165-170	168-173	171-176	174-179	177-182	180-184	182-186	184-188	185-189	187-191	188-192	189-193	189-193
2 mellbőség	78-81	82-84	86-89	90-93	94-97	98-102	103-106	105-110	111-114	115-118	119-122	123-126	127-130	131-134
3 derékbőség	69-72	73-76	77-80	81-84	85-88	89-92	93-96	97-101	102-106	107-111	112-116	117-121	122-126	127-131
4 csípőbőség	84-87	88-91	92-95	96-99	100-103	103-105	106-109	110-113	114-117	118-121	122-125	126-129	130-133	134-137
5 lábszárhossz	71	73	75	77	79	81	83	84	85	86	87	87	88	88
6 karhossz	58-60	59-61	60-62	61-63	62-64	63-65	64-66	65-67	66-68	67-68	68-69	69-70	70-72	70-72
Rendelési méretek	40	42	44	46	48	50	52	54	56	58	60	62	64	66
Rendelési méret derék inch	28	30	31	33	34	36	38	40	42	44	46	48	49	51
Rendelési méret lábszárhossz inch	28	28	30	30	32	32	32	34	34	34	34	34	36	36





ACTIVIQ DERÉKNADRÁG 2250

Ergonomikus vonalvezetés a nagyobb mozgásszabadságért. 2 oldalzseb, 2 farzseb jobb oldali, zsebfedéllel és patentgombbal. Ergonomikusan elhelyezett szerszámzseb az oldalvarráson. Baloldalt: combzseb zsebfedéllel és patentgombbal, rávarrt ceruzazsebbel, okostelefon zsebbel. Elasztikus derékbetét. Előfor-

anyag: 65% poliészter / 35% pamut

cikkszám	szín	méret	akciós ár
101 169 000	homokszínű/fekete	46	20 771 Ft
101 169 001	homokszínű/fekete	48	20 771 Ft
101 169 002	homokszínű/fekete	50	20 771 Ft
101 169 003	homokszínű/fekete	52	20 771 Ft
101 169 004	homokszínű/fekete	54	20 771 Ft
101 169 005	homokszínű/fekete	56	22 830 Ft
101 169 006	homokszínű/fekete	58	22 830 Ft
101 169 007 •	homokszínű/fekete	60	22 830 Ft
101 169 024	antracit/fekete	46	20 771 Ft
101 169 025	antracit/fekete	48	20 771 Ft
101 169 026	antracit/fekete	50	20 771 Ft
101 169 027	antracit/fekete	52	20 771 Ft
101 169 028	antracit/fekete	54	20 771 Ft
101 169 029	antracit/fekete	56	22 830 Ft
101 169 030	antracit/fekete	58	22 830 Ft
101 169 031 •	antracit/fekete	60	22 830 Ft



mázott térd mozgászónával, terhelési pontok retesszel biztosítva. **Kontraszt színű részek:** betét a térd fölött és alatt, oldalsó betét, övbújtató a derék hátulján. **Fényvisszaverő részek** a jobb láthatóság érdekében.



20 771,- Ft-tól



ACTIVIQ RÖVIDNADRÁG 2450

Ergonomikus vonalvezetés a nagyobb mozgásszabadságért. 2 oldalzseb, 2 farzseb zsebfedéllel és patentgombbal, jobboldalt ergonomikusan elhelyezett szerszámzseb az oldalvarráson. Baloldalt: combzseb zsebfedéllel és patentgombbal, rávarrt

anyag: 65% poliészter / 35% pamut

cikkszám	szín	méret	akciós ár
101 169 120	antracit/fekete	46	15 967 Ft
101 169 121	antracit/fekete	48	15 967 Ft
101 169 122	antracit/fekete	50	15 967 Ft
101 169 123	antracit/fekete	52	15 967 Ft
101 169 124	antracit/fekete	54	15 967 Ft
101 169 125	antracit/fekete	56	17 553 Ft
101 169 126	antracit/fekete	58	17 553 Ft
101 169 127 •	antracit/fekete	60	17 553 Ft
101 169 096	homokszínű/fekete	46	15 967 Ft
101 169 097	homokszínű/fekete	48	15 967 Ft
101 169 098	homokszínű/fekete	50	15 967 Ft
101 169 099	homokszínű/fekete	52	15 967 Ft
101 169 100	homokszínű/fekete	54	15 967 Ft
101 169 101	homokszínű/fekete	56	17 553 Ft
101 169 102	homokszínű/fekete	58	17 553 Ft
101 169 103 •	homokszínű/fekete	60	17 553 Ft



ceruzazsebbel, okostelefon zsebbel. Terhelési pontok retesszel biztosítva. **Kontraszt színű részek:** betét a térd fölötti részen, oldalsó betét, övbújtató a derék hátulján. **Fényvisszaverő részek** a jobb láthatóság érdekében.



15 967,- Ft-tól



ACTIVIQ 2850 STRETCHNADRÁG HOMOKBARNA/FEKETE

Ergonomikus vonalvezetés a nagyobb mozgásszabadságért. 2 elülső zseb és 2 lábszárzseb cipzárral. Jobboldalt: Combzseb cipzárral és D-gyűrű derék varrat. Integrált okostelefon tartó és további több funkció tartó. Baloldalt: combzseb zsebfedővel és patentgombbal, rávarrt ceruzazsebbel, okostelefon tartóval és több funkció tartóval. Elasztikus derékpánttal, slicc cipzárral. Előformázott térd mozgáshoz, terhelési pontok retesszel biztosítva. **Stretch-részek** az alsó részben, térdben és a fenék részén. **Fényvisszaverő részek:** térd fölött és alatt, paszpól a térdhajlatban.

anyag: 50% pamut, 50% poliészter
térdpárna behelyezhető: Nem

cikkszám	szín	méret	súly g/m ²	akciós ár
101 116 856	antracit/fekete	44	180	29 205 Ft
101 169 851	antracit/fekete	46	180	29 205 Ft
101 169 852	antracit/fekete	48	180	29 205 Ft
101 169 853	antracit/fekete	50	180	29 205 Ft
101 169 854	antracit/fekete	52	180	29 205 Ft
101 169 855	antracit/fekete	54	180	29 205 Ft
101 169 856	antracit/fekete	56	180	32 119 Ft
101 169 857	antracit/fekete	58	180	32 119 Ft
101 169 858	antracit/fekete	60	180	32 119 Ft
101 116 857	antracit/fekete	62	180	35 022 Ft
101 116 858	antracit/fekete	64	180	37 931 Ft



29 205,- Ft-tól



ACTIVIQ STRETCHRÖVIDNADRÁG 2950

Ergonomikus vonalvezetés a nagyobb mozgásszabadságért. 2 elülső zseb és 2 lábszárzseb cipzárral. Jobboldalt: D-gyűrű derékvarrás Combzseb cipzárral és patentgombbal, okostelefon tartóval és zollstockzsebbel. Baloldalt: combzseb zsebfedővel és patentgombbal, rávarrt ceruzazsebbel, okostelefon tartóval és több funkció tartóval. Stretch betétek az ágyék és az ülep területén. Elasztikus derékbetét, erős hevederből készült övhurok. Hasíték cipzárral.

anyag: 65% poliészter / 35% pamut
térdpárna behelyezhető: Nem

cikkszám	szín	méret	súly g/m ²	akciós ár
101 116 862	antracit/fekete	44	180	25 030 Ft
101 170 584	antracit/fekete	46	180	25 030 Ft
101 170 585	antracit/fekete	48	180	25 030 Ft
101 170 586	antracit/fekete	50	180	25 030 Ft
101 170 587	antracit/fekete	52	180	25 030 Ft
101 170 588	antracit/fekete	54	180	25 030 Ft
101 170 589	antracit/fekete	56	180	27 517 Ft
101 170 590	antracit/fekete	58	180	27 517 Ft
101 170 591	antracit/fekete	60	180	27 517 Ft
101 116 863	antracit/fekete	62	180	30 009 Ft
101 116 864	antracit/fekete	64	180	32 496 Ft



25 030,- Ft-tól



ICONIQ DERÉKNADRÁG 2340

Kontrasztelemek: Szalagos hatás a patnin, a térdvarratokon és az alsó nadrág oldalán, Colour Blocking az nadrág alsó részének oldalsó betétjein, széles övhurok a hátsó derékszíjon, **fényvisszaverő elemek:** a térd hátsó részén, a combon és a hátsó zsebes patenton, kontrasztos felül, ergonomikusan szabott ujjak kiegészítő mozgáshoz a nagyobb mozgásszabadságért, **2 oldalsó zseb** nagy nyílással, jobboldalt: Többfunkciós zseb külön colstok-zsebbel, okostelefon zsebbel és további tolltartó zsebekkel, hátsó zseb patnival és rejtett patentgombbal, elasztikus derékbetét, cipzárás slicc, derékpánt rejtett gombbal, karcmentes kivitel **belső szegélyhosszabbítás 5 cm-ig**, Terhelési pontok retesszel biztosítva, baloldalt: Külön combzseb patnival és rejtett patentgombbal, okostelefon zseb a combzsebben.

anyag: 65% poliészter / 35% pamut



méret	antracit/fekete cikkszám	fekete/antracit cikkszám	akciós ár
44		101 177 677 •	14 999 Ft
46	101 177 669	101 177 678	14 999 Ft
48	101 177 670	101 177 679	14 999 Ft
50	101 177 671	101 177 680	14 999 Ft
52	101 177 672	101 177 681	14 999 Ft
54	101 177 673	101 177 682	14 999 Ft
56	101 177 674	101 177 683	16 490 Ft
58	101 177 675	101 177 684	16 490 Ft
60	101 177 676 •	101 177 685 •	16 490 Ft



14 999,- Ft-tól



ICONIQ RÖVIDNADRÁG 2440

Kontraszt-elemek: Betét a térd fölött, oldalsó betét, övbújtató a derék rész hátulján. **Fényvisszaverő elemek:** térd fölött **Ergonomikus vonalvezetés** a nagyobb mozgásszabadságért, 2 oldalsó zseb, 2 farzseb, jobboldalt fedéllel és patentgombbal. Jobboldalt: ergonomikusan elhelyezett colstok zseb az oldalsó varráson. Baloldalt: combzseb patnival és patentgombbal, patentos tolltartó zseb, integrált okostelefon zseb, cipzárás slicc, derékpánt elasztikus pánttal, terhelési pontok retesszel biztosítva.

anyag: 65% poliészter / 35% pamut



méret	antracit/fekete cikkszám	fekete/antracit cikkszám	akciós ár
44		101 177 713 •	11 877 Ft
46	101 177 705	101 177 714	11 877 Ft
48	101 177 706	101 177 715	11 877 Ft
50	101 177 707	101 177 716	11 877 Ft
52	101 177 708	101 177 717	11 877 Ft
54	101 177 709	101 177 718	11 877 Ft
56	101 177 710	101 177 719	13 052 Ft
58	101 177 711	101 177 720	13 052 Ft
60	101 177 712 •	101 177 721 •	13 052 Ft



11 877,- Ft-tól



PÓLÓ FORM 5124

Kerek nyakkivágás nyakkivágással és nyakpánttal . Rövid ujjú. Duplavarrás a karokon-és a szegélyeknél. Nyakcímke. Akasztók a szegélyben az ipari ruhaneműk szárításához. EN ISO 15797 szerint tesztelve Karcmentes.

anyag: 50% pamut, 50% poliészter
súly: 160 g/m²

cikkszám	szín	méret	akciós ár
101 103 547	sötétkék	S	4 146 Ft
101 103 548	sötétkék	M	4 146 Ft
101 103 549	sötétkék	L	4 146 Ft
101 103 550	sötétkék	XL	4 146 Ft
101 103 551 •	sötétkék	XXL	4 551 Ft
101 103 567	antracit	S	4 146 Ft
101 103 568	antracit	M	4 146 Ft
101 103 569	antracit	L	4 146 Ft
101 103 570	antracit	XL	4 146 Ft
101 103 571 •	antracit	XXL	4 551 Ft
101 103 572	fekete	S	4 146 Ft
101 103 573	fekete	M	4 146 Ft
101 103 574	fekete	L	4 146 Ft
101 103 575	fekete	XL	4 146 Ft
101 103 576	fekete	XXL	4 551 Ft
101 103 890	fekete	3 XL	4 551 Ft



4 146,- Ft-tól



PULÓVER FORM 5023

Kerek nyakkivágással és nyakpánttal . Hosszú ujjú. Duplavarrás a karokon-és a szegélyeknél. Formatartó ujjak és szegély. Nyakcímke. Akasztók a szegélyben az ipari ruhaneműk szárításához. Belső oldal bélésmentes. (French-Terry) EN ISO 15797 szerint tesztelve

anyag: 50% pamut, 50% poliészter
súly: 300 g/m²

cikkszám	szín	méret	akciós ár
101 103 527	antracit	S	9 716 Ft
101 103 528	antracit	M	9 716 Ft
101 103 529	antracit	L	9 716 Ft
101 103 530	antracit	XL	9 716 Ft
101 103 531 •	antracit	XXL	10 678 Ft
101 103 532	fekete	S	9 716 Ft
101 103 533	fekete	M	9 716 Ft
101 103 534	fekete	L	9 716 Ft
101 103 535	fekete	XL	9 716 Ft
101 103 536	fekete	XXL	10 678 Ft



9 716,- Ft-tól



VASALATGARNITÚRA HAWA-JUNIOR 100

+10 % kedvezmény
az akciós időszak alatt
a szokásos kedvezményen felül
 az itt felsorolt cikkszámokra



szárnysúly max.: 100 kg
 alkalmazási terület: fa

ALAPVASALATGARNITÚRÁK

cikkszám	típus	leírás	Szállítási terjedelem
102 288 232	HAWA-Junior 100/Z	Futómű nélkül, futósín nélkül.	2 kettős akasztósín 1 akasztócsavar szett M10 1 padlóvezető 1 magasságállító csap
102 288 247	HAWA-Junior 100/B	Futómű nélkül, futósín nélkül. alacsony beépítési magassághoz	2 tartóprofil függesztőkocsival és M10 függesztőcsavarral 1 padlóvezető 1 gumiütköző
102 288 248	HAWA-Junior 100/B +20 mm	Futómű nélkül, futósín nélkül. alacsony beépítési magassághoz Mennyezeti beépítéshez, 20 mm-rel hosszabb tartócsavarral.	2 tartóprofil függesztőkocsival és 20 mm-re hosszabb M10 függesztőcsavarral 1 padlóvezető 1 gumiütköző
102 288 260	100/B-Pocket	Futómű nélkül, futósín nélkül. alacsony beépítési magassághoz falra szerelhető tok.	1 tartóprofil függesztőkocsival és M10 függesztőcsavarral 1 tartóprofil függesztőkocsival és M10 függesztőcsavarral, falzsebes szereléshez 1 padlóvezető falzsebes szereléshez 1 gumiütköző 1 állító kulcs
102 288 261	HAWA-Junior 100/B-Pocket +20 mm	Futómű nélkül, futósín nélkül. alacsony beépítési magassághoz falra szerelhető tok. Mennyezeti beépítéshez, 20 mm-rel hosszabb tartócsavarral.	1 tartóprofil függesztőkocsival és 20 mm-re hosszabb M10 függesztőcsavarral 1 tartóprofil függesztőkocsival és 20 mm-re hosszabb M10 függesztőcsavarral, falzsebes szerelés 1 padlóvezető falzsebes szereléshez 1 gumiütköző 1 állító kulcs

TARTOZÉKOK

cikkszám	megnevezés	Szállítási terjedelem
102 288 233	Futómű készlet HAWA Junior 100	2 görgőkocsi
102 288 234	Futómű készlet HAWA Junior 100, 1 SoftMove	1 futómű 1 SoftMove 100 behúzáscsillapítás futóművel, ütközővel és takarósapkával
102 288 249	Futómű készlet HAWA Junior 100, 2 SoftMove	2 SoftMove 100 behúzáscsillapítás futóművel, ütközővel és takarósapkával
102 288 209	Csukáscsillapító HAWA SoftMove 100	
102 288 210	Takarósapka SoftMove 100	
102 288 203	Ütköző HAWA-Junior	
102 288 205	Ütköző SoftStop HAWA-Junior	

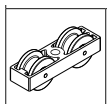

102 288 233

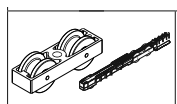

102 288 234

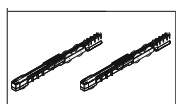

102 288 249

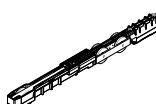

102 288 209

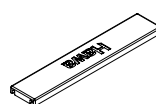

102 288 210

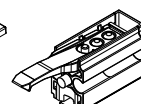

102 288 203

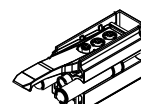

102 288 205



GÉPI MENETFÚRÓ DIN 371/376 PIROS GYŰRŰ

B-alak = 4-5-lépéses fúrás hántolófogással, **átmenő furatokhoz. Acélhoz max. 1000 N/mm², edzett acélhoz max. 1200 N/mm², ötvözött acélokhoz 1000 N/mm² és szerszámacélokhoz 1200 N/mm²-ig.**

M = metrikus ISO-menet DIN 13 szerint.

alak: B, átmenő furathoz
anyag: HSS-E
menetjelölés: M DIN 13



DIN 371



DIN 376

3 518,- Ft-tól

cikkszám	menet-nagyság	emelkedés mm	magfurat ø mm	teljes hossz mm	menet hossza mm	szár ø / tűrés mm	négyszög mm	DIN	típus	akciós ár
101 119 056	M 3	0.5	2.5	56	9	- / 6H	2.7	371	4173	3 518 Ft
101 119 057	M 4	0.7	3.3	63	12	- / 6H	3.4	371	4173	3 518 Ft
101 119 058	M 5	0.8	4.2	70	13	- / 6H	4.9	371	4173	3 919 Ft
101 119 059	M 6	1	5	80	15	- / 6H	4.9	371	4173	3 919 Ft
101 119 060	M 8	1.25	6.8	90	18	- / 6H	6.2	371	4173	4 445 Ft
101 119 061	M 10	1.5	8.5	100	20	- / 6H	8	371	4173	5 589 Ft
101 119 062	M 12	1.75	10.2	110	23	- / 6H	7	376	4174	7 127 Ft



GÉPI MENETFÚRÓ DIN 371/376 ZÖLD GYŰRŰ

B-alak = 4-5-lépéses fúrás hántolófogással, **átmenő furatokhoz.** Acél 1000 N/mm² szilárdságig, temperöntvény, alumínium, vörösréz és thermoplaszt.

M = metrikus ISO-menet DIN 13 szerint.

alak: B, átmenő furathoz
magfurat ø: 5 mm
menet hossza: 15 mm
négyszög: 4,9 mm
DIN: 371
anyag: HSS-E
menetjelölés: M DIN 13



DIN 371



DIN 376

2 722,- Ft

cikkszám	menetnagyság	emelkedés mm	teljes hossz mm	szár ø / tűrés mm	típus	akciós ár
101 119 033	M 6	1	80	- / 6H	4163	2 722 Ft



GÉPI MENETFÚRÓ DIN 371/376 HSS-E TIN

B-alak = 4-5-lépéses fúrás hántolófogással, **átmenő furatokhoz, felületi keménység kb. 2500 HV.** Szerkezeti acél 800 N/mm²-ig, szabad vágóacél 1000 N/mm²-ig, hőkezelt acél 1200 N/mm²-ig, öntvény és szürkeöntvény, hőálló 600°C-ig.

M = metrikus ISO-menet DIN 13 szerint.

alak: B, átmenő furathoz
anyag: HSS-E TIN
menetjelölés: M DIN 13

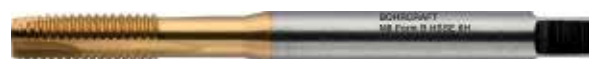

3 347,- Ft-tól

cikkszám	menetnagyság	emelkedés mm	magfurat ø mm	teljes hossz mm	szár ø / tűrés mm	négyszög mm	DIN	akciós ár
101 118 980	M 5	0.8	4.2	70	- / 6H	4.9	371	3 347 Ft
101 118 981	M 6	1	5	80	- / 6H	4.9	371	3 347 Ft
101 118 982	M 8	1.25	6.8	90	- / 6H	6.2	371	3 873 Ft
101 118 983	M 10	1.5	8.5	100	- / 6H	8	371	4 662 Ft
101 118 984	M 12	1.75	10.2	110	- / 6H	7	376	6 634 Ft



KÚPOS SÜLLYESZTŐ DIN 335 C, Z=3, 90°

Sorjátlanítás, süllyesztés egy lépésben. Alacsony vágási sebesség és megfelelő hűtés biztosítja a legjobb eredményt. VA- és rozsdamentes acélokhoz.

DIN: 335 C
kivitel: Z=3, 90°
anyag: HSS Co5
befogás: hengeres szár



cikkszám	süllyesztő Ø mm	Ø min. mm	szár Ø mm	teljes hossz mm	akciós ár
101 115 994	12.4	2.8	8	56	3 038 Ft
101 115 995	16.5	3.2	10	60	4 011 Ft

3 038,- Ft-tól



SPIRÁLFÚRÓ DIN 338 RN

5% kobaltötvözet spirálfúró 135° kereszt élköszörülés a legnagyobb terheléshez is **nehezen megmunkálható anyagok esetében**, pl. V2A és V4A, acél, szürkeöntvény, stb.

DIN: 338 RN
befogás: hengeres szár
anyag: HSS Co5
kivitel: csúcsszög 135° és kereszt alakú köszörület

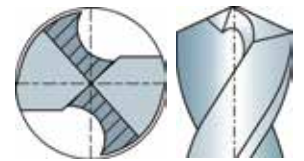

cikkszám	fúró Ø mm	teljes hossz mm	munkahossz mm	akciós ár
101 110 594	8	117	75	1 308 Ft
101 110 596	9	125	81	1 545 Ft
101 110 598	10	133	87	2 019 Ft
101 110 603	12.5	151	101	3 130 Ft

1 308,- Ft-tól



BIT BETÉT 1/4" HATLAPFEJŰ

színekódos bitek

méret: PH 2
meghajtás: 1/4" hatlapfejű
fej: Philips



cikkszám	típus	fej	méret	hossz mm	akciós ár
101 155 476	6123	Philips	PH 2	25	112 Ft
101 155 506	6133	Pozidriv	PZ 1	25	112 Ft
101 155 507	6133	Pozidriv	PZ 2	25	112 Ft
101 155 461	6143	Torx®	TX 10	25	138 Ft
101 155 463	6143	Torx®	TX 20	25	138 Ft
101 155 464	6143	Torx®	TX 25	25	138 Ft
101 155 466	6143	Torx®	TX 30	25	138 Ft

112,- Ft-tól

Schachermayer Kft.

H-2051 Biatorbágy, Dózsa György út 54.

Telefon: +36 23/530-980

e-mail: info@schachermayer.hu

Győri kirendeltség

H-9022 Győr, Móricz Zsigmond rakpart 6-8.

Telefon: +36 23/530-980

e-mail: gyor@schachermayer.hu

Miskolci kirendeltség

H-3527 Miskolc, József Attila u. 74.

Telefon: +36 23/530-980

e-mail: miskolc@schachermayer.hu

Külföldi fióktelepek

Csehország - Szlovénia - Szlovákia - Horvátország

Lengyelország - Bosznia-Hercegovina - Románia

Szerbia - Olaszország - Montenegró - Németország

Futball EB + Grill akció 2024
2024.05.01 - 2024.07.31



schachermayer

www.schachermayer.hu

www.vasalat.hu

e-mail: info@schachermayer.hu