

akciók



# BMG akció

2024/1

**SGH**  
schachermayer

Érvényes: 2024. február 1-től április 30-ig, ill. a készlet erejéig.  
A feltüntetett árak nettó árak, forintban és ÁFA nélkül értendők, az árváltoztatás jogát fenntartjuk.

Akciós ajánlatunk kizárólag szerződéses partnereinkre vonatkozik!

## ALAPCSAVAR BA PLUS - ACÉL HORGANYZOTT-KÉK

### Az alapcsavar a betonba történő gyors szereléshez.

Az alapcsavar BA plus a legmegbízhatóbb csavar a nagy teherbírású rögzítésekhez. A horganyzott BA plus ideálisan alkalmas a legkülönbözőbb beépítésekhez repedésmentes betonban és korlátozott mértékben sűrű természetes kőben (M8-ig). A BA plus alapcsavar minden mérete hosszú menettel rendelkezik a nagyobb alkalmazási rugalmasság érdekében.

#### Tanúsítvány:

- Európai Technikai Engedély **Option 7** nem repedő betonhoz (ETA-12/0142-2105)
- Nyomásonállóhoz alkalmas

#### A termék előnyei:

- ETA engedély a gyors beépítésre repedésmentes betonba és feltételesen természetes kőbe (M8-ig).
- Mélységjelölés beállítása szerelési segédeszközként
- hosszú menet a nagyobb rugalmasság érdekében
- nagy szortiment

#### Alkalmazási terület:

Acéltartók, acélgerendák, korlátok, homlokzati aléptírnnyek, gépek, kapuk, ajtók, csővezetékek, kábeltálcák, tárolóállványok stb.

#### Megjegyzés:

A BA plus legtöbb mérete megfelel az ETA Option 7 BA plus szerinti, nem repedezett betonban való használatra vonatkozó kritériumoknak.

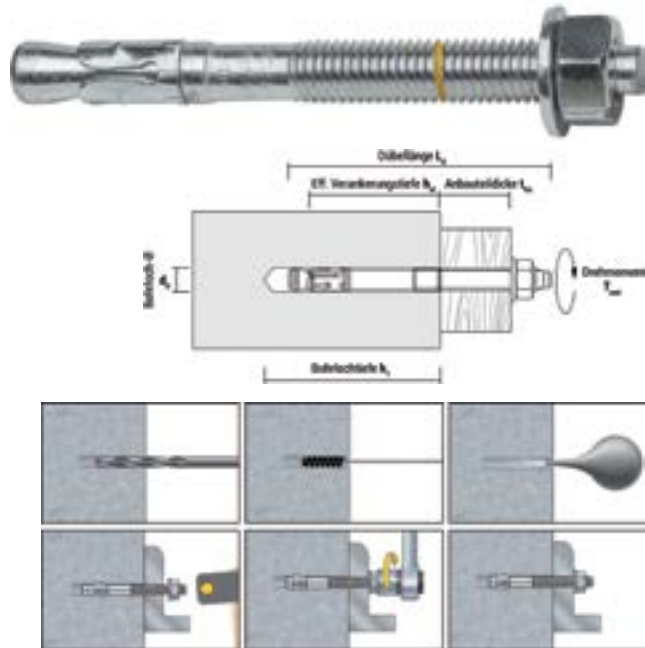

**88,-** Ft-tól

cikkszám	d1 mm	L mm	tfix hasznos hossz max. mm	menet	td min. furat- mélység mm	hef min. lehor- gonyzás mm	fúró Ø mm	engedély	akciós ár	WEB ár
104 461 550	8	50	5	M 8	40	25	8	-	94 Ft	88 Ft
104 461 551	8	60	10	M 8	60	45	8	-	101 Ft	93 Ft
104 461 552	8	75	10	M 8	60	45	8	ETA Option 7	106 Ft	99 Ft
104 461 553	8	85	20	M 8	60	45	8	ETA Option 7	114 Ft	106 Ft
104 461 554	8	95	30	M 8	60	45	8	ETA Option 7	124 Ft	115 Ft
104 461 555	8	115	50	M 8	60	45	8	ETA Option 7	123 Ft	114 Ft
104 461 556	8	135	70	M 8	60	45	8	ETA Option 7	146 Ft	136 Ft
104 461 557	10	60	10	M10	40	27	10	-	147 Ft	137 Ft
104 461 558	10	75	5	M10	55	40	10	-	137 Ft	128 Ft
104 461 559	10	92	17	M10	65	50	10	ETA Option 7	157 Ft	146 Ft
104 461 560	10	105	30	M10	65	50	10	ETA Option 7	173 Ft	161 Ft
104 461 561	10	125	50	M10	65	50	10	ETA Option 7	187 Ft	174 Ft
104 461 562	10	145	70	M10	65	50	10	ETA Option 7	194 Ft	181 Ft
104 461 563	10	175	100	M10	65	50	10	ETA Option 7	243 Ft	225 Ft
104 461 564	12	70	2	M12	58	38	12	-	171 Ft	158 Ft
104 461 565	12	110	10	M12	90	70	12	ETA Option 7	221 Ft	205 Ft
104 461 566	12	120	20	M12	90	70	12	ETA Option 7	229 Ft	213 Ft
104 461 567	12	130	30	M12	90	70	12	ETA Option 7	212 Ft	197 Ft
104 461 568	12	150	50	M12	90	70	12	ETA Option 7	256 Ft	238 Ft
104 461 569	12	180	80	M12	90	70	12	ETA Option 7	255 Ft	237 Ft
104 461 570	16	95	10	M16	70	50	16	-	498 Ft	462 Ft
104 461 571	16	135	15	M16	110	85	16	ETA Option 7	514 Ft	478 Ft
104 461 572	16	150	30	M16	110	85	16	ETA Option 7	547 Ft	508 Ft
104 461 573	16	180	60	M16	110	85	16	ETA Option 7	745 Ft	692 Ft
104 461 574	20	110	10	M20	88	58	20	-	932 Ft	866 Ft
104 461 575	20	160	40	M20	130	100	20	ETA Option 7	949 Ft	882 Ft

**CELO**  
 Fixings technology

## ALAPCSAVAR BA PLUS NAGY ALÁTÉTTTEL - ACÉL HORGANYZOTT-KÉK

A BA plus alapcsavar nagy alátéttel az ISO 7094 (DIN 440) szabvány szerint az Ön szabványos alapcsavarja a faépítésben használt nagy teherbírású rögzítésekhez.



### Tanúsítvány:

- Európai Technikai Engedély **Option 7** nem repedő betonhoz (ETA-12/0142-2105)
- Nyomástonákhöz alkalmas

### A termék előnyei:

- ETA engedély a gyors beépítésre repedésmentes betonba és feltételeesen természetes kőbe (M8-ig).
- nagy alátéttel az ISO 7094 (DIN 440) szabvány szerint
- Mélységjelölés beállítása szerelési segéd-eszközként
- hosszú menet a nagyobb rugalmasság érdekében
- Nagy választék faipari építéshez

### Alkalmazási terület:

A következők rögzítésére: acélszerkezetek, korlátok, konzolok, létrák, kábeltálcák, gépek, lépcsők, kapuk, homlokzatok, ablakelemek, faszervezetek stb.

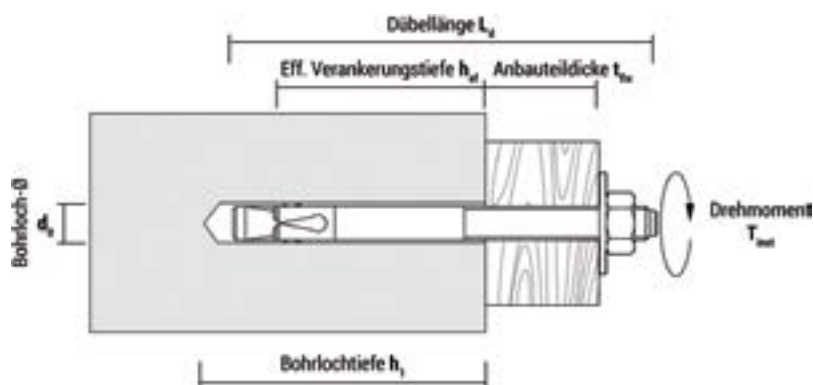
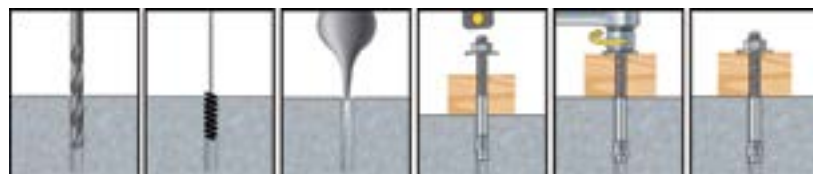

# 392,- Ft-tól

cikkszám	d1 mm	L mm	tfix hasznos hossz max. mm	menet	td min. furat-mélység mm	hef min. lehorgonyzás mm	fúró Ø mm	akciós ár	WEB ár
104 461 399	10	215	140	M10	65	50	10	426 Ft	392 Ft
104 461 400	12	200	100	M12	90	70	12	465 Ft	427 Ft
104 461 401	12	220	120	M12	90	70	12	482 Ft	444 Ft
104 461 402	12	240	140	M12	90	70	12	505 Ft	465 Ft
104 461 403	12	260	160	M12	90	70	12	534 Ft	491 Ft
104 461 404	12	300	200	M12	90	70	12	609 Ft	561 Ft
104 461 405	12	320	220	M12	90	70	12	664 Ft	611 Ft
104 461 406	16	220	100	M16	110	85	16	686 Ft	631 Ft
104 461 407	16	270	150	M16	110	85	16	804 Ft	740 Ft
104 461 408	16	320	200	M16	110	85	16	883 Ft	812 Ft

## ALAPCSAVAR BAZ - ACÉL HORGANYZOTT-KÉK

### Maximális biztonság minden projekthez.

A BAZ alapcsavar kiválóan alkalmas a legkülönbözőbb rögzítésekhez repedezett és nem repedezett betonban, amit a repedezett betonra vonatkozó 1-es ETA minősítés is megerősít - de sűrű természetes kőhöz (M8-ig) is használható.

#### Tanúsítvány:

- Európai Műszaki Engedély **Option 1** repedő betonhoz (ETA-10/0280)
- Érvényes húzóerőre
- Az F120 tűzvédelmi teszt az értékelés része
- Használata szeizmikus hatás esetén is a C1 teljesítmény-kategóriában.

#### A termék előnyei:

- ETA engedély a gyors beépítésre repedésmentes betonba és feltételeesen természetes kőbe (M8-ig).
- Nagy terhelési értékek kis perem- és középponti távolságokkal
- A jellegzetes tüskék gyorsan és biztonságosan beakadnak az aljzatba
- A menet speciális védelme a beveréskor
- hosszú menet a nagyobb rugalmasság érdekében
- nagy szortiment

#### Alkalmazási terület:

Acéltartók, acélgerendák, korlátok (kültéren A4 vagy HCR rozsdamentes acél használata), homlokzati alépítmények, gépek, kapuk, ajtók, csővezetékek, kábeltálcák stb.

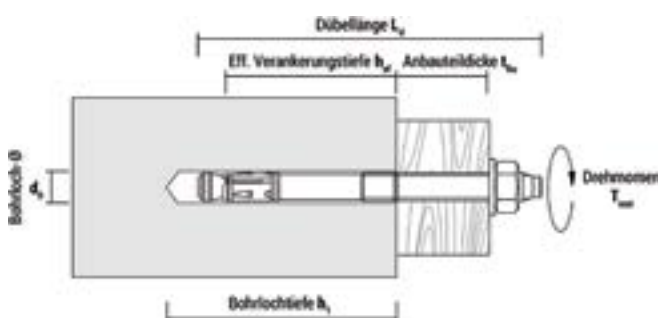

**198,-** Ft-tól

cikkszám	d1 mm	L mm	tfix hasznos hossz max. mm	menet	td min. furat-mélység mm	hef min. lehorgonyzás mm	fúró ø mm	akciós ár	WEB ár
104 461 507	8	92	30	M 8	60	45	8	216 Ft	198 Ft
104 461 508 •	8	112	50	M 8	60	45	8	246 Ft	226 Ft
104 461 509	10	112	30	M10	75	60	10	299 Ft	275 Ft
104 461 510	12	118	20	M12	90	70	12	378 Ft	348 Ft
104 461 511	12	128	30	M12	90	70	12	423 Ft	389 Ft
104 461 512	12	148	50	M12	90	70	12	478 Ft	440 Ft
104 461 513 •	12	163	65	M12	90	70	12	518 Ft	477 Ft
104 461 514	12	178	80	M12	90	70	12	648 Ft	597 Ft

**CELO**

Fidings technology

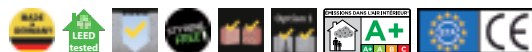
**INJEKTÁLÓ HABARCS VINYL RESIFIX VYSF****Injektáló habarcs ResiFIX VYSF - Határozottan a megfelelő választás minden általános felületre.**

A ResiFIX VYSF injektáló habarccsal egy minden igényt kielégítő termék áll az Ön rendelkezésére: Az Ön biztonsága érdekében a ResiFIX ETA-engedéllyel rendelkezik repedezett beton (1. opció) és falazat esetén, és nagyon magas terhelési értékeket ér el. Ezáltal tökéletesen alkalmas nagy igénybevételű rögzítésekhez, és lehetővé teszi pl. horgony- és menetes rudak, kapucélok, négyszögletes csövek és sok más anyagban, még számos más építőanyagban is, mint pl. perforált téglában, tömör téglában és betonban való tágulási nyomásmentes rögzítést.

**Tanúsítványok:**

- Európai Műszaki Engedély **opció 1 repedő és repedésmentes betonhoz**
- Európai Műszaki Értékelés falazathoz
- Horgonyrudakhoz és betonacélokhöz jóváhagyva
- Szeizmikus hatások esetén is használható
- Tűzvédelmi osztály R 120

**A termék előnyei:**

- alkalmas vízzel töltött fúrt lyukakhoz
- alacsony szaghatás alakulása
- két keverőfűvókát tartalmaz (300 ml, 345 ml) / egy keverőfűvókát tartalmaz (410 ml)
- a nem teljesen kipréselt injekciós patronok a statikus keverő cseréjével újra felhasználhatók.
- hőmérsékletállóság -40°C-tól +120°C-ig a teljes kikeményedés után

anyag: vinilészter  
 nyitott idő: kb. 6 perc 20°C-on  
 tájékoztatásul: kikeményedési idő kb. 45 perc 20°C-on

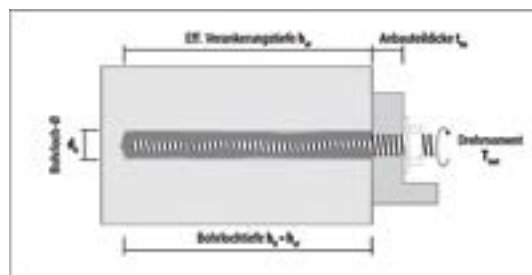

cikkszám	szín	tartalom ml	csomagolás	akciós ár	WEB ár
110 614 038	szürke	280	kartus	3 815 Ft	3 544 Ft

**3.544,-** Ft-tól**CELO**

Fidings technology

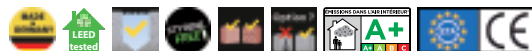
**INJEKTÁLÓ HABARCS POLYESTER RESIFIX PYSF****Injektáló habarcs ResiFIX PYSF - A szilárd megoldás a repedésmentes betonhoz.**

A ResiFIX PYSF injektáló habarcs az Ön ETA által jóváhagyott megoldása a nem repedezett beton (7. opció) és falazat (M8-M16), valamint számos más építőanyag, például pórusbeton, könnyűbetonból vagy mészhomokos téglából készült tömör és üreges blokkok nagy igénybevételű rögzítéséhez. A ResiFIX PYSF magas kémiai ellenállásának köszönhetően magas terhelési értékeket és tágulási nyomásmentes rögzítést garantál pl. horgony- és menetes rudak, kapucélok, négyszögletes csövek, valamint mindenféle csavarok és csavarok esetében.

**Tanúsítványok:**

- Európai Műszaki Engedély **Oció 7 repedésmentes betonhoz**
- Európai Műszaki Értékelés falazathoz

**A termék előnyei:**

- nedves és vízzel feltöltött furatokhoz is alkalmas
- közepes szagképződés
- két keverőfűvókát tartalmaz
- a nem teljesen kipréselt injekciós patronok a statikus keverő cseréjével újra felhasználhatók
- hőmérsékletállóság -40°C-tól +80°C-ig a teljes kikeményedés után

anyag: poliészter  
 nyitott idő: kb. 6 perc 20°C-on  
 tájékoztatásul: kikeményedési idő kb. 45 perc 20°C-on

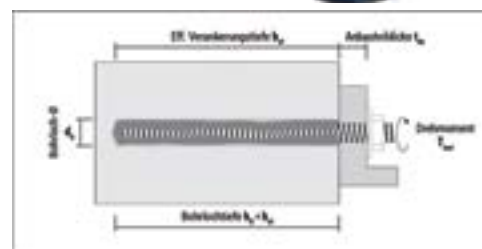

cikkszám	szín	tartalom ml	csomagolás	akciós ár	WEB ár
110 614 041	szürke	300	kartus	2 325 Ft	2 160 Ft

**2.160,-** Ft-tól

**Bohle**

**FA ÜVEGLAP KIEMELŐ**

üveglapok emeléséhez



**1.227,-** Ft-tól

<b>101 195 331</b>	<b>30</b>	<b>1 350 Ft</b>	<b>1 553 Ft</b>
<b>cikkszám</b>	<b>szélesség mm</b>	<b>akciós ár</b>	<b>WEB ár</b>

**Bohle**

**ÜVEGLAP KIEMELŐ, ÜTÉSÁLLÓ, MŰANYAG**



**3.597,-** Ft-tól

<b>cikkszám</b>	<b>akciós ár</b>	<b>WEB ár</b>
<b>101 192 332</b>	<b>3 871 Ft</b>	<b>3 597 Ft</b>

**KINYOMÓPISZTOLY FX7-90**



**11.399,-** Ft-tól

<b>cikkszám</b>	<b>alkalmazás</b>	<b>akciós ár</b>	<b>WEB ár</b>
<b>101 109 810</b>	<b>310 ml kartus</b>	<b>12 199 Ft</b>	<b>11 399 Ft</b>

**GEBOL**

**KINYOMÓPISZTOLY SUPER PROFIL**

Professzionális minőség, kiváló minőségű kivitelezés, megerősített fordítás garantálja az egyenletes nyomást és a fokozatmentes adagolást.

Forgatható patronhéz az optimális működéshez bármilyen helyzetben, edzett nyomórúd, sárgaréz persely hosszú élettartamra, ergonomiai kialakítású alumínium csavar, fáradtságmentes munkához, 310 ml-es patronokhoz.



**5.720,-** Ft-tól

<b>cikkszám</b>	<b>alkalmazás</b>	<b>anyag</b>	<b>akciós ár</b>	<b>WEB ár</b>
<b>101 102 293</b>	<b>310 ml-es kartusokhoz</b>	<b>fém</b>	<b>5 947 Ft</b>	<b>5 720 Ft</b>



**KINYOMÓPISZTOLY SPECIAL**



**7.390,-** Ft-tól

alkalmazás: 600 ml-es hurkához

<b>cikkszám</b>	<b>akciós ár</b>	<b>WEB ár</b>
<b>101 163 984</b>	<b>7 683 Ft</b>	<b>7 390 Ft</b>

**KINYOMÓPISZTOLY FX7-60**

**Rendkívül robusztus alumínium-cső-kinyomó forgó csővel.** Alkalmas nagyon sűrű anyagokhoz. Slim, egyenletes munka a két csapággy miatt. Speciálisan keményített tolókar és horgok. Fogaskerék áttétel: 18:1.



**15.694,-** Ft-tól

alkalmazás: 310 ml kartus, 400/600 ml fóliacsomag

<b>cikkszám</b>	<b>akciós ár</b>	<b>WEB ár</b>
<b>101 109 812</b>	<b>16 317 Ft</b>	<b>15 694 Ft</b>

**MULTI SPAKLI**

**5 in ONE-multifunkciós spakli.** Rozsdamentes, ergonomikus formájú, kétkomponensű fogantyú, jó fogás.

**1.233,-** Ft-tól

cikkszám	méret mm	akciós ár	WEB ár
101 192 804	75	1 328 Ft	1 233 Ft

**LÉCKISZEDŐ BEPO MULTI TOOL**

Léckiemelő pl. nyomópontok nélküli üvegezőszalagok eltávolításához. Élesített szegély a gitt vagy festékmaradékok kikaparásához. AZ éles hegy a legkisebb sarkokba is elér. Fém végdarab - kalapácsütésálló.

**7.090,-** Ft-tól

cikkszám	akciós ár	WEB ár
101 192 328	7 632 Ft	7 090 Ft

**ARA-SPATULA**

Műanyag spakli minden oldalán lecsapott éllel.

**1.468,-** Ft-tól

cikkszám	méret mm	akciós ár	WEB ár
101 104 513	91 x 91 x 94 x 78	1 580 Ft	1 468 Ft

**SZILIKON FUGÁZÓ SPAKLI**

szilikon fugák lehúzásához

**1.144,-** Ft-tól

cikkszám	kivitel	akciós ár	WEB ár
101 192 133	kerek	1 231 Ft	1 144 Ft

**FUGÁZÓ SPAKLI KÉSZLET QUARTETT**

Rugalmas műanyagból készült fugázó készlet ék- és üreges hézagokhoz. Egyszerű használat. **Szállítás műanyagdobozban.**

**3.652,-** Ft-tól

cikkszám	tartalom db	akciós ár	WEB ár
101 192 289	4	3 931 Ft	3 652 Ft

**SIMÍTÓ SPAKLI**

Spakli rugalmas műanyagból, a friss tömítőanyag lehúzásához. Tiszta és egyenletes tömítőanyag-felület.

**3.755,-** Ft-tól

cikkszám	akciós ár	WEB ár
101 192 248	4 042 Ft	3 755 Ft

**SIMÍTÓANYAG SPRAY AA301**

**Friss tömítőanyagfelületek elsimításához**

Az AA301 simítóanyag sprayben már a kész anyag áll rendelkezésre. Nem szükséges további hígítás.



cikkszám	kivitel	tartalom ml	akciós ár	WEB ár
110 642 131	azonnal használható	750	2 999 Ft	2 599 Ft

**2.599,-** Ft-tól



## MULTI VÉDŐSPRAY V7

Általános célú többfunkciós termék számtalan alkalmazásra

A termék előnyei:

- Megbízható kenés és védelem egy lépésben
- Teljeskörű és könnyű szenneltávolítás
- Megakadályozza a korróziót
- Megakadályozza a nyikorgást, csikorgást
- Megkönnyíti az alkatrészek meglazítását
- Véd a nedvesség ellen
- Sokoldalú ápolás, ragadásmentes felület

típus: V7  
hőállóság: +230°C-ig

Alkalmas műhelyhasználatra. Szintén használható ajtózárok, zsanérok, csavarok, csapszegek, perselyek, hajtókarok, rudak, szelepek, kerti gépek, sínek, kábelek, aknák stb.-hez.



cikkszám	tartalom ml	szín	kivitel	akciós ár	WEB ár
110 660 110	400	átlátszó	standard szórófejjel	1 853 Ft	1 725 Ft

**1.725,-** Ft-tól



## CILINDERSPRAY SQ-470

Mechanikus zárhengerek gondozása és karbantartása

A termék előnyei:

- Konzervál, tisztít és ken egy műveletben
- Kiszorítja a párákat, nedvességet
- Nagyon jó kapillárisfeltöltő hatás

típus: SQ-470

cikkszám	tartalom ml	akciós ár	WEB ár
110 661 210	150	1 183 Ft	1 101 Ft



**1.101,-** Ft-tól



## FÚRÓ- & VÁGÓOLAJ

A fúró- és vágószerszámok élettartamának meghosszabbításához, valamint a kíméletes, forgácseltávolító gyártáshoz. Minden kereskedelmi forgalomban kapható menetvágó géppel használható, különösen nagy vágási sebességnél.

A termék előnyei:

- Növeli a fúró- és vágószerszámok élettartamát
- Csökkenti a súrlódást és a hőt
- Ásványi olaj mentes

típus: SQ-680  
hőállóság: 260°C-ig

cikkszám	tartalom ml	szín	akciós ár	WEB ár
110 660 200	400	átlátszó	2 065 Ft	1 922 Ft



**1.922,-** Ft-tól



## GLAS CLEAN ÜVEGTISZTÍTÓ 1L

Üveg- és felületi tisztító

cikkszám	tartalom l	info:	akciós ár	WEB ár
110 640 303	1	Szórófej nélkül	2 024 Ft	1 884 Ft



**1.884,-** Ft-tól





### FÉKTISZTÍTÓ

Olajos vagy zsíros gépal-  
katrészek, tárcsafékek és  
fékalkatrészek, például  
fékbetétek, féklemezek és  
kuplungbetétek intenzív  
tisztítása.



**872,-** Ft-tól

típus: SQ 210

cikkszám	tartalom ml	akciós ár	WEB ár
110 642 004	500	937 Ft	872 Ft



### FELNITISZTÍTÓ S

A STALOC felnitisztító S  
egy rendkívül hatékony és  
erősen savas fémtisztító a  
makacs szennyeződések és  
lerakódások, például fékpor,  
kátrány, zsír, olaj vagy akár  
bitumen ellen.



- Alkalmos acél felnikhez  
és védőbevonatú  
alumínium felnikhez.
- mandulaillatú

**4.417,-** Ft-tól

típus: SQ-289  
szín: Rózsaszín  
alkalmazási hőmérséklet: +10°C -tól +35°C-ig

cikkszám	tartalom ml	akciós ár	WEB ár
110 601 169	1000	4 746 Ft	4 417 Ft



### CSAVARBIZTOSÍTÓ 2S43

A STALOC csavarbiztosító lakkokat a menetes csatlakozások rögzítésére és  
tömítésére használják, hogy megakadályozzák a vibráció miatti kilazulást.

közepes szilárdságú:

- Oldható kötés normál szerszámokkal, pl. karbantartás/javítás céljából.
- A 2S43 jól tűri az enyhén olajos felületeket is.



**2.005,-** Ft-tól

szilárdsági osztály: közepes szilárdságú  
réskitöltési képesség: 0,25 mm

cikkszám	szín	tartalom ml	viszkózitás mPa-s	hőállóság °C	menethez	akciós ár	WEB ár
110 611 707	kék	10	3000	-55 +200	M36-ig	2 154 Ft	2 005 Ft
110 680 153	kék	50	3000	-55 - +200	M36-ig	5 628 Ft	5 238 Ft



### PILLANATRAGASZTÓ 4S06

Különösen jól alkalmas elasztomerek (EPDM, NBR stb.) gyors ragasz-  
tására.

- gyorsan keményedő, univerzális típus sokrétű felhasználásra
- a Staloc primerrel nehezen ragasztható műanyagok mint PE, PP, szilikon és PTFE gyors ragasztására is alkalmas



**1.661,-** Ft-tól

viszkózitás: 30 mPa-s  
hőállóság: -30 - +80°C

cikkszám	szín	tartalom g	akciós ár	WEB ár
110 611 110	transzparens	20	1 785 Ft	1 661 Ft

**solido**

**SOLIDO CSAVARHÚZÓ EGYHORNYÚ**

Egyhornyú csavarokhoz, krómozott, fekete precíziós csúccsal, 2-komponensű markolattal.

**Teljes hosszúságú, kerekített penge kulcssegítséggel és ütősapkával, pengeszélesség 5,5 mm.**

fej: hornyolt  
 anyag: S2-acél  
 dekor: krómozott

cikkszám	pengeszélesség mm	vastagság mm	pengehossz mm	teljes hossz mm	akciós ár	WEB ár
101 156 490	3	0.6	75	156	229 Ft	224 Ft
101 156 491	4	0.8	100	181	388 Ft	380 Ft
101 156 492	5.5	1	100	197	399 Ft	390 Ft
101 156 493	6.5	1.2	125	231	527 Ft	515 Ft



**224,-** Ft-tól

**solido**

**SOLIDO CSAVARHÚZÓ PHILIPS**

PH-csavarokhoz, krómozott, fekete precíziós csúccsal, 2-komponensű markolattal.

**Teljes hosszúságú, kerekített penge kulcssegítséggel és ütősapkával.**

fej: Philips  
 dekor: krómozott  
 anyag: S2-acél

cikkszám	méret	pengehossz mm	teljes hossz	akciós ár	WEB ár
101 156 513	PH 1	75	172	394 Ft	385 Ft
101 156 514	PH 2	100	206	489 Ft	478 Ft
101 156 515	PH 3	150	264	782 Ft	764 Ft



**385,-** Ft-tól

**solido**

**SOLIDO CSAVARHÚZÓ POZIDRIV**

PZ-csavarokhoz, krómozott, fekete precíziós csúccsal, 2-komponensű markolattal.

**Teljes hosszúságú, kerekített penge kulcssegítséggel és ütősapkával.**

fej: Pozidriv  
 dekor: krómozott  
 anyag: S2-acél

cikkszám	méret	pengehossz mm	teljes hossz mm	akciós ár	WEB ár
101 156 516	PZ 1	75	172	426 Ft	416 Ft



**416,-** Ft-tól

**solido**

**SOLIDO CSAVARHÚZÓ TORX®**

Belső Torx®-csavarokhoz, krómozott, fekete precíziós csúccsal, 2-komponensű markolattal.

fej: Torx®  
 anyag: S2-acél  
 dekor: krómozott

cikkszám	méret	pengehossz mm	teljes hossz mm	akciós ár	WEB ár
101 156 524	TX 10	75	172	229 Ft	224 Ft
101 156 525	TX 15	75	172	229 Ft	224 Ft
101 156 526	TX 20	100	197	239 Ft	234 Ft
101 156 527	TX 25	100	206	287 Ft	281 Ft
101 156 528	TX 30	125	231	303 Ft	296 Ft
101 156 529	TX 40	150	264	436 Ft	426 Ft



**224,-** Ft-tól

solido

## CSAVARHÚZÓ KÉSZLET EGYHORNYÚ/POZIDRIV

Végigérő, kör keresztmetszetű penge, üthető fejjel, krómozott, fekete precíziós csúccsal, 2-komponensű markolat méretjelöléssel.

**Tartalom:** 1-1 db egyhornyú, nem üthető 3,0 x 75, 4,0 x 100, 1-1 db egyhornyú, üthető 5.5 x 100, 6,5 x 125 mm, 1-1 db PZ, üthető PZ 1/75, PZ 2/100 mm.

fej: egyhornyú, Pozidriv

cikkszám	készlet nagyság	anyag	dekor	akciós ár	WEB ár
101 156 549	6-részes	S2-acél	krómozott	4 102 Ft	4 009 Ft



**4.009,-** Ft-tól

solido

## CSAVARHÚZÓ KÉSZLET TORX®

Kör keresztmetszetű penge, krómozott, fekete precíziós csúccsal, 2-komponensű markolat méretjelöléssel.

**Tartalom:** 1-1 db TX 10, TX 15, TX 20, TX 25, TX 30, TX 40.

fej: Torx®

cikkszám	készlet nagyság	anyag	dekor	akciós ár	WEB ár
101 156 550	6-részes	S2-acél	krómozott	3 213 Ft	3 141 Ft



**3.141,-** Ft-tól

solido

## HARAPÓFOGÓ

szár: PVC-be mártott  
dekor: Foszfátózott; polírozott fej  
anyag: speciális szerszámacél



Speciális szerszámacélból készült, fényezett fej, PVC-be mártott markolat.

cikkszám	hossz mm	akciós ár	WEB ár
101 160 885	200	2 798 Ft	2 735 Ft
101 160 886	250	3 133 Ft	3 063 Ft

**2.735,-** Ft-tól

solido

## HOSSZÚCSŐRŰ FOGÓ, HAJLÍTOTT DIN 5749

kivitel: 45° hajlított  
szár: kétszínű többkomponensű nyélburkolat  
dekor: krómozott matt / fényes  
anyag: króm-molibdén acél  
kiegészítő megjelölés: rádiófogó



Fej matt, krómozott, kétkomponensű fogantyúk csúszás-gátlóval, egyenes fogófelülettel.

cikkszám	hossz mm	akciós ár	WEB ár
101 161 004	200	4 038 Ft	3 947 Ft

**3.947,-** Ft-tól

solido

## BLANKOLÓ FOGÓ

Rugóval és állítócsavarral. Matt krómozott fej, kétkomponensű markolat.

szár: kétszínű többkomponensű nyélburkolat  
dekor: krómozott matt / fényes  
anyag: króm-molibdén acél



cikkszám	hossz mm	mm <sup>2</sup>	akciós ár	WEB ár
101 161 211	160	0,6- 10	2 644 Ft	2 584 Ft

**2.584,-** Ft-tól

**solido**

**KETTŐS CSILLAGKULCS KÉSZLET DIN 838**

Profi minőség kedvező áron.



DIN: 838  
 profil: 12-szögletű  
 kivitel: mélyen hajlított  
 dekor: krómozott  
 anyag: Króm-vanádium acél

cikkszám	kulcsnyílás mm	készlet nagyság	akciós ár	WEB ár
101 151 100	6 x 7, 8 x 10, 9 x 11, 12 x 14, 13 x 15, 16 x 18, 17 x 19, 20 x 22.	8részes	6 278 Ft	6 136 Ft
101 151 101	6 x 7, 8 x 10, 9 x 11, 12 x 14, 13 x 15, 16 x 18, 17 x 19, 20 x 22, 21 x 23, 24 x 27, 30 x 32	11részes	12 523 Ft	12 241 Ft

**6.136,-** Ft-tól

**solido**

**HAJLÍTOTT CSILLAGKULCS DIN 838**

Profi minőség kedvező áron.



DIN: 838  
 profil: 12-lapú  
 kivitel: hajlított  
 dekor: krómozott  
 anyag: CV-acél

cikkszám	kulcsnyílás mm	hossz mm	akciós ár	WEB ár
101 151 102	6 x 7	178	293 Ft	286 Ft
101 151 103	8 x 10	196	356 Ft	348 Ft
101 151 104	9 x 11	200	394 Ft	385 Ft
101 151 105	12 x 14	220	442 Ft	432 Ft
101 151 106	13 x 15	225	479 Ft	468 Ft
101 151 107	16 x 18	250	798 Ft	780 Ft
101 151 108	17 x 19	285	809 Ft	790 Ft
101 151 109	20 x 22	300	1 176 Ft	1 149 Ft
101 151 111	22 x 24	320	1 186 Ft	1 160 Ft
101 151 112	24 x 27	330	1 256 Ft	1 227 Ft

**286,-** Ft-tól

**solido**

**CSILLAG-VILLÁSKULCS DIN 3113 A**

Profi minőség gazdaságos kivitelben. 15°-os fej elfordíthatóság.



profil: 12-szögletű  
 dekor: krómozott  
 anyag: CV-acél

cikkszám	kulcsnyílás mm	hossz mm	akciós ár	WEB ár
101 151 117	6	100	144 Ft	140 Ft
101 151 118	7	110	144 Ft	140 Ft
101 151 119	8	120	149 Ft	146 Ft
101 151 120	9	130	149 Ft	146 Ft
101 151 122	11	150	192 Ft	187 Ft
101 151 124	13	170	234 Ft	229 Ft
101 151 125	14	180	245 Ft	239 Ft
101 151 127	16	190	277 Ft	270 Ft
101 151 129	18	210	399 Ft	390 Ft
101 151 131	20	230	473 Ft	463 Ft
101 151 132	21	260	495 Ft	484 Ft
101 151 133	22	260	580 Ft	567 Ft
101 151 137	32	360	1 075 Ft	1 050 Ft

**140,-** Ft-tól

**solido**

**VILLÁSKULCS DIN 3110**

Profi minőség kedvező áron.



dekor: krómozott  
 anyag: CV-acél

cikkszám	kulcsnyílás mm	hossz mm	akciós ár	WEB ár
101 151 140	6 x 7	125	133 Ft	130 Ft
101 151 141	8 x 10	142	207 Ft	203 Ft
101 151 142	9 x 11	157	266 Ft	260 Ft
101 151 143	12 x 14	175	266 Ft	260 Ft
101 151 144	13 x 15	189	346 Ft	338 Ft
101 151 145	16 x 18	205	442 Ft	432 Ft
101 151 146	17 x 19	222	473 Ft	463 Ft
101 151 147	20 x 22	233	596 Ft	582 Ft
101 151 148	21 x 23	249	649 Ft	634 Ft
101 151 150	24 x 27	266	724 Ft	707 Ft
101 151 151	30 x 32	305	1 064 Ft	1 040 Ft

**130,-** Ft-tól



Technik fürs Leben



## SDS-PLUS P5X KALAPÁCSFÚRÓ HM

Minden SDS-Plus felfogatású fúrókalapácshoz. Az SDS plus-p5X fúrófej támogatja a vasbetonban történő rendkívül hatékony fúrást.

A **PGM-pecsét** a következőkre jelent garanciát: Tartás kis toleranciával szemben, formatartó fúratok, biztos dübeltartás.

kivitel: 4 vágóél  
anyag: HM  
befogás: SDS plus



**1.127,-** Ft-tól

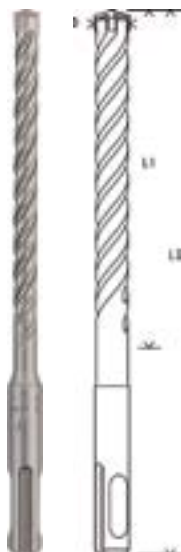

cikkszám	fúró ø mm	munka-hossz mm	teljes hossz mm	akciós ár	WEB ár
101 198 669	6	150	210	1 292 Ft	1 202 Ft
101 146 076	6	200	260	2 311 Ft	2 151 Ft
101 110 821	6	250	310	2 886 Ft	2 686 Ft
101 110 824	6.5	150	210	2 250 Ft	2 094 Ft
101 187 487	6.5	250	310	3 323 Ft	3 093 Ft
101 198 670	8	150	210	1 211 Ft	1 127 Ft
101 110 833	8	200	260	2 086 Ft	1 941 Ft
101 146 081	8	250	310	2 605 Ft	2 425 Ft
101 198 672	10	200	260	1 616 Ft	1 505 Ft
101 198 675	12	250	310	2 354 Ft	2 191 Ft
101 198 676	12	400	460	2 871 Ft	2 672 Ft
101 146 072	14	150	210	1 847 Ft	1 719 Ft
101 110 862	14	400	460	6 496 Ft	6 046 Ft



## SPIRÁLFÚRÓ SPRINT MASTER DIN 338 RN

Univerzális spirálfúró, **nagy rugalmassággal**. Kiválóan alkalmas **kézi fúrógépekhez**. Ötvözött és ötvözetlen acél megmunkálásához. Éles vágóélek, ezért még a nagyobb átmérőknél is kisebb előtoló nyomás szükséges. **30 %-kal gyorsabb és 3 x hosszabb ideig tart.** Rendkívüli szívósság optimális vágóteljesítménynél.

DIN: 338 RN  
befogás: hengeres szár  
anyag: HSS  
kivitel: csúcshög 118° és kúpos köszörület

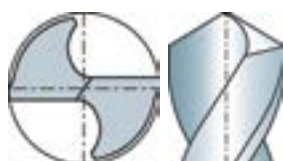

**216,-** Ft-tól

cikkszám	fúró ø mm	teljes hossz mm	munka-hossz mm	akciós ár	WEB ár
101 114 031	2	49	24	232 Ft	216 Ft
101 114 041	3	61	33	232 Ft	216 Ft
101 114 051	4	75	43	287 Ft	267 Ft
101 114 061	5	86	52	383 Ft	356 Ft
101 114 071	6	93	57	479 Ft	446 Ft
101 114 074	6.3	101	63	506 Ft	471 Ft
101 114 081	7	109	69	595 Ft	554 Ft
101 114 091	8	117	75	739 Ft	687 Ft
101 114 111	10	133	87	1 053 Ft	980 Ft
101 114 112	10.5	133	87	1 176 Ft	1 095 Ft
101 114 113	11	142	94	1 368 Ft	1 273 Ft
101 114 115	12	151	101	1 648 Ft	1 534 Ft
101 114 117	12.5	151	101	1 737 Ft	1 617 Ft
101 114 118	13	151	101	1 792 Ft	1 668 Ft
101 114 120	14	160	108	3 029 Ft	2 820 Ft
101 114 122	15	169	114	3 419 Ft	3 182 Ft
101 114 124	16	178	120	4 137 Ft	3 851 Ft



## ÜVEGFÚRÓ

Üvegüvegek, tükörüveg, palackok, porcelán stb. fúrásához. **Nem alkalmas ütefúrásához.**

anyag: HM  
befogás: 1/4" hatlapú szár

cikkszám	fúró ø mm	teljes hossz mm	akciós ár	WEB ár
101 115 306	6	105	2 995 Ft	2 788 Ft
101 115 308	8	110	4 055 Ft	3 774 Ft
101 115 310	10	130	5 484 Ft	5 104 Ft



**2.788,-** Ft-tól

**GEZE**

EN 1154

**AJTÓCSUKÓ TS 1500**
**csúszósín nélkül**

ajtócsukó EN 1154 szerint

Állítható csukódási erő: 3-4.

A hidraulikus végbehúzó és thermo-csukódás előlről állítható.

Mechanikus rögzítés tűz- és füstgátló ajtókhöz nem engedélyezett.

**Szerelés:**
**nyitókkal: ajtólapra vagy tokra**
**pántoldalon: ajtólapra pántoldalon, tokra pánt ellenoldalon**

 kivitel: kitámasztó kar nélkül  
 szárny szélesség ...ig: 1100 mm

cikkszám	szín	akciós ár	WEB ár
102 282 288	ezüst	12 597 Ft	12 112 Ft

**12.112,-**  
Ft-tól

**GEZE**

EN 1154

**AJTÓCSUKÓ TS 3000 V**
**csúszósín nélkül**

ajtócsukó EN 1154 szerint

Állítható csukódási erő: 1-4.

A hidraulikus végbehúzó és thermo-csukódás előlről állítható.

Tűz- és füstgátló ajtókra történő felszereléshez, ha a szerelőlemezzel együtt használják.

Mechanikus nyitvatartó funkcióval tűz- és füstgátló ajtókhöz nem engedélyezett.

 szerelési mód: Ajtólapra vagy keretre szerelhető,  
 pánt oldali vagy pánt ellenoldali

szárny szélesség ...ig: 1100 mm

cikkszám	szín	akciós ár	WEB ár
102 280 259	ezüst	17 981 Ft	17 556 Ft

**17.556,-** Ft-tól

ezüst

**GEZE**

EN 1154

**AJTÓCSUKÓ TS 5000**

- csúszósín nélkül**

- ajtócsukó EN 1154 szerint

- Állítható csukódási erő: 2-6.

- optikai méretjelző

- Nyitási csillapítás, hidraulikus végállás, beállítható termostabilizált zárési sebesség.

- Minden funkció előlről állítható.

- Átalakítás nélkül használható jobbra és balra nyíló ajtókhöz.

- Tűz- és füstgátló ajtókra történő felszereléshez, ha a szerelőlemezzel együtt használják.

- Mechanikus nyitvatartó funkcióval tűz- és füstgátló ajtókhöz nem engedélyezett.

 szerelési mód: Ajtólap-szerelés pántoldalon,  
 fejszerelés pánt ellenoldalon

szárny szélesség ...ig: 1400 mm

cikkszám	szín	akciós ár	WEB ár
102 280 771	ezüst	35 514 Ft	34 675 Ft

**34.675,-** Ft-tól

ezüst

**GEZE**

EN 1154

**NORMÁL KAR TS 1500/1000C-HEZ**

kivitel: kitámasztás nélkül

**2.239,-** Ft-tól

cikkszám	szín	akciós ár	WEB ár
102 227 605	ezüst	2 330 Ft	2 239 Ft

**GEZE**

EN 1154

**KAR TS 2000/ TS 4000/TS 4000 E/EFS - HEZ**

kivitel: nyitvatartó-funkció nélkül

**3.230,-** Ft-tól

cikkszám	szín	akciós ár	WEB ár
102 280 189	ezüst	3 308 Ft	3 230 Ft



## ALAPLAP TS 3000

5 mm vastag, lyukkép DIN  
EN 1154, 1. melléklet szerint, közvetlen  
ajtócsukó-felerősítő nélküli ajtókhöz.



ezüst

2.309,- Ft-tól

cikkszám	szín	akciós ár	WEB ár
102 280 700	Ezüst	2 365 Ft	2 309 Ft



## ALAPLAP TS 5000/TS 4000

5 mm vastag, furatrendezés a DIN  
EN 1154 1. melléklete szerint, közvetlen  
ajtócsukó rögzítés nélküli ajtókhöz.

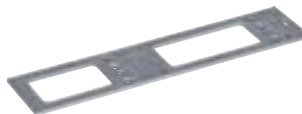

szerelemi mód: -

1.820,- Ft-tól

cikkszám	szín	akciós ár	WEB ár
102 280 696	ezüst	1 864 Ft	1 820 Ft



EN 1154

## CSÚSZÓSÍN TS 3000/TS 5000

kivitel: Nyitvatartó funkció nélkül  
szerelemi mód: Pántoldalra szerelve



5.117,- Ft-tól

cikkszám	szín	akciós ár	WEB ár
102 280 775	ezüst	5 240 Ft	5 117 Ft



## CSÚSZÓSÍN TS 2000/4000

kivitel: Nyitvatartó funkció nélkül  
szerelemi mód: Pántoldalra szerelve



7.320,- Ft-tól

cikkszám	szín	akciós ár	WEB ár
102 299 511	ezüstsínnű	7 497 Ft	7 320 Ft



## RÖGZÍTŐEGYSÉG

A rögzítőegységnek a  
megfelelő csúszósínbe  
történő  
beépítésével 80° és 130°  
között fokozatmentesen  
beállítható ajtómegállítá-  
s-rögzítés válik lehetővé.  
A megállítá-s-rögzítő  
tartóereje beállítható és  
kikapcsolható. **Füst- és  
tűzvédelmi ajtóknál nem  
megengedett!**



4.343,- Ft-tól

kivitel: standard csúszósínhez

cikkszám	szín	akciós ár	WEB ár
102 280 749	ezüst	4 448 Ft	4 343 Ft



## NYITÁSHATÁROLÓ

A csúszósínbe történő  
utólagos betoláshoz.  
A nyitáscsillapító akadá-  
lyozza meg, hogy egy  
normál módon kinyitott  
ajtó határoló akadályoknak  
ütközzön.  
A nyitáscsillapító nem  
túlterhelés-biztosító és  
a legtöbb esetben nem  
helyettesíti az ajtóféket.



3.881,- Ft-tól

cikkszám	szín	akciós ár	WEB ár
102 280 750	fekete	3 975 Ft	3 881 Ft



## TARTALÉK CSÚSZÓ

Sérült csúszó kicseréléséhez.

kivitel: standard sínhez

cikkszám	akciós ár	WEB ár
102 280 739	935 Ft	913 Ft



913,- Ft-tól



# FELEJTSE EL AZ ECSETET!

**CT600**  
Kontakt  
ragasztóspray

**Ragasztó szóróflakonban! Gyors, erős, praktikus!**

A **CT600** egy szintetikus gumigyanta alapú ragasztó, amely gyorsan szárad, és nagy szilárdságú kötést képez porózus és nem porózus anyagokkal. Ideális járatos anyagok gyors és egyszerű ragasztására. Ilyen anyagok például a fa, karton, papír, műanyag, vászon, parafa, gumi, szövet. Ezek akár önmagukkal, akár téglával, betonnal, kő- és gipsztermékekkel nagyszerűen ragaszthatók.

[illbruck.com](https://illbruck.com)



### MIDI 7-N BB BEVÉSŐZÁR

Bevésőzár profiltollú kulccsal, beltéri ajtókhöz. Biztonsági fokozat: 2 (MSZ 528-78).

Balosan és jobbosan is felszerelhető a csapda átfordításával.

**Megjegyzés:** A zár max. 60 kg-os ajtók zárásához alkalmas.

típus:	MIDI 7-N
zárásfajta:	BB
irány:	univerzális
távolság:	90 mm
dió:	8 mm
előlap kivitel:	kerekített
előlap anyaga:	horganyzott acél
zárszekrény vastagsága:	13,5 mm
zárszekrény magassága:	170 mm
zárszekrény szélessége:	65,5 mm
előlap méret:	240 x 18 x 2,5 mm
reteszelő fordulatok száma:	2

<b>cikkszám</b>	<b>dormmass (kulcsközép) mm</b>	<b>akciós ár</b>	<b>WEB ár</b>
102 219 320	40	1 404 Ft	1 304 Ft



**1.304,-** Ft-tól

### MIDI 7-C PZ BEVÉSŐZÁR

Bevésőzár profiltollú kulccsal, beltéri ajtókhöz. Biztonsági fokozat: 2 (MSZ 528-78).

Balosan és jobbosan is felszerelhető a csapda átfordításával.

**Megjegyzés:** A zár max. 60 kg-os ajtók zárásához alkalmas.

típus:	MIDI 7-C
zárásfajta:	PZ
irány:	univerzális
távolság:	90 mm
dió:	9 mm
előlap kivitel:	kerekített
előlap anyaga:	horganyzott acél
zárszekrény vastagsága:	13,5 mm
zárszekrény magassága:	170 mm
zárszekrény szélessége:	65,5 mm
előlap méret:	240 x 18 x 2,5 mm
reteszelő fordulatok száma:	2

<b>cikkszám</b>	<b>dormmass (kulcsközép) mm</b>	<b>akciós ár</b>	<b>WEB ár</b>
102 219 321	40	2 756 Ft	2 560 Ft



**2.560,-** Ft-tól

### MIDI 7-W BB BEVÉSŐZÁR

Bevésőzár profiltollú kulccsal, beltéri ajtókhöz. Biztonsági fokozat: 2 (MSZ 528-78).

Balosan és jobbosan is felszerelhető a csapda átfordításával.

**Megjegyzés:** A zár max. 60 kg-os ajtók zárásához alkalmas.

távolság:	90 mm
dió:	8 mm
előlap kivitel:	kerekített
előlap anyaga:	horganyzott
előlap méret:	240 x 18 x 2,5 mm
zárszekrény vastagsága:	13,5 mm
zárszekrény magassága:	170 mm
zárszekrény szélessége:	65,5 mm
irány:	univerzális
reteszelő fordulatok száma:	1

<b>cikkszám</b>	<b>típus</b>	<b>zárásfajta</b>	<b>dormmass (kulcsközép) mm</b>	<b>akciós ár</b>	<b>WEB ár</b>
102 223 982	MIDI 7W	WC	40	2 526 Ft	2 347 Ft



**1.638,-** Ft-tól

## MIDI BEVÉSŐZÁR

Bejárati és beltéri ajtókhöz, 60 kg-ig.

távolság: 90 mm  
 dió: 8 mm  
 előlap kivitel: kerekített  
 előlap anyaga: horganyzott  
 előlap méret: 250 x 18 x 3 mm  
 irány: univerzális



MIDI 8N



MIDI 8C



MIDI 8W

cikkszám	típus	zárás-fajta	zárszekrény vastagsága mm	zárszekrény magassága mm	dornmass (kulcsközép) mm	zárszekrény szélessége mm	reteszelő fordulatok száma	akciós ár	WEB ár
102 219 323	MIDI 8N	BB	13,5	175	50	80	2	1 763 Ft	1 638 Ft
102 223 983	MIDI 8C	PZW	13	175	50	80	2	2 437 Ft	2 264 Ft
102 223 985	MIDI 8W	WC	13	175	50	80	1	3 285 Ft	3 052 Ft

**2.264,-** Ft-tól

## HAJLÍTOTT ZÁRLEMEZ KEREKÍTETT R9, 10 MM-ES RÁHAJLÁSSAL

sugár: 9 mm  
 alkalmazás: ÖNORM szerint bevésőzárhoz  
 zárnyelv bevezető vaklemez szélessége: 10 mm  
 előlap szélessége: 20 mm  
 előlap magasság: 210 mm

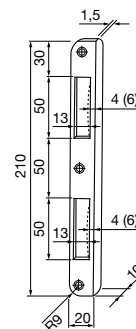

cikkszám	anyagvastagság mm	kivágás	anyag	akciós ár	WEB ár
102 275 030	1.5	domború	horganyzott ezüstszerű acél	430 Ft	400 Ft

**400,-** Ft-tól

## ZÁRLEMEZ

kivitel: kerekített  
 előlap szélessége: 18 mm  
 előlap magasság: 240 mm

cikkszám	anyagvastagság mm	anyag	akciós ár	WEB ár
102 227 425	2.5	nikkelezett acél	274 Ft	255 Ft

**255,-** Ft-tól



## MÁGNESCSAPDÁS ZÁR MIDI 7

- neodínium mágnes
- biztonságos és zajtalan működés
- a modern ajtó-design része
- egyenes ajtóél nyitott helyzetben

zárásfajta: BB  
 irány: univerzális  
 távolság: 90 mm  
 dió: 8 mm  
 előlap kivitel: kerek  
 előlap anyaga: rozsdamentes acél

- műanyag csapda
- egyszerű beszerelés
- hosszú élettartam

zárszekrény vastagsága: 13,5 mm  
 zárszekrény magassága: 170 mm  
 zárszekrény szélessége: 65,5 mm  
 előlap méret: 240 x 18 x 2,5 mm  
 reteszelő fordulatok száma: 2  
 alkalmazás: beltéri ajtókhöz 60 kg-ig  
 gyári szám: G546M050K0



MIDI 7 N

cikkszám	dornmass (kulcsközép) mm	akciós ár	WEB ár
102 223 173	40	4 433 Ft	4 119 Ft

**4.119,-** Ft-tól

## MÁGNESCSAPDÁS ZÁR MIDI 7 NM/CM/WM

BB bevésőzár profiltollú kulccsal, beltéri ajtókhöz.  
 Biztonsági fokozat: 2 (MSZ 528-78).  
 PZ bevésőzár profilműlenderhez, bejárati ajtó  
 zárásához. Biztonsági fokozat: 4 (MSZ 528-78).  
 WC bevésőzár WC-ajtó zárásához. Biztonsági  
 fokozat: 2 (MSZ 528-78).

távolság: 90 mm  
 dió: 9 mm  
 előlap kivitel: kerek  
 előlap anyaga: nemesacél  
 zárszekrény vastagsága: 13,5 mm  
 zárszekrény magassága: 170 mm  
 zárszekrény szélessége: 65,5 mm  
 reteszelő fordulatok száma: 2  
 alkalmazás: belső ajtókhöz 60kg-ig

Balosan és jobbosan is felszerelhető a csapda átfordításával.  
 Műanyag mágnescsapdával.

**Csomag tartalma:** zár, zárlemez



cikkszám	zárásfajta	irány	dornmass (kulcsközép) mm	előlap méret mm	akciós ár	WEB ár
102 219 327	PZ	univerzális	40	240 x 18 x 2,5	3 431 Ft	3 188 Ft
102 219 328	WC	universal	40	240x18x2,5	4 433 Ft	4 119 Ft

**4.119,-** Ft-tól

## MÁGNESCSAPDÁS ZÁR MIDI 8

- neodínium mágnes
- biztonságos és zajtalan működés
- a modern ajtó-design része
- egyenes ajtóél nyitott helyzetben
- műanyag csapda
- egyszerű beszerelés
- hosszú élettartam

zárlemezzel együtt csomagolva

irány: univerzális  
 távolság: 90 mm  
 dió: 8 mm  
 előlap kivitel: kerek  
 előlap anyaga: rozsdamentes acél

**4.948,-** Ft-tól

zárszekrény vastagsága: 13,5 mm  
 zárszekrény magassága: 175 mm  
 zárszekrény szélessége: 80 mm  
 előlap méret: 250 x 18 x 3 mm



MIDI 8 C

MIDI 8 N

MIDI 8 W

cikkszám	zárásfajta	dornmass (kulcsközép) mm	reteszelő fordulatok száma	alkalmazás	akciós ár	WEB ár
102 223 716	BB	50	2	beltéri ajtókhöz 60 kg-ig	5 326 Ft	4 948 Ft
102 223 715	PZ	50	2	beltéri ajtókhöz 60 kg-ig, csak DIN 18282 cilinderrel	5 326 Ft	4 948 Ft
102 223 717	WC	50	1	beltéri ajtókhöz 60 kg-ig	5 326 Ft	4 948 Ft

It all hinges on excellence.

**SIMONSWERK**

# **BAKA® PROTECT**

Pántrendszer fa  
bejárati ajtókhöz

Egy állítható pántrendszer a legmagasabb követelményeknek és igényeknek megfelelően.

[www.simonswerk.com](http://www.simonswerk.com)

#### **BAKA® PROTECT**

- Teherbírás 160 kg-ig
- 2D ill. 3D állíthatóság
- Különböző színekben ill. végfejekkel

## ZSUGORFÓLIA, SZÉLESSÉG 500 MM

Adagoló nélkül.

kivitel: átlátszó  
 típus: 37A106  
 szélesség: 500 mm  
 vastagság: 23 my  
 hossz: 250 m  
 súly: 3.02 kg

cikkszám	vastagság	hossz m	karton tartalma
107 882 059	23 my	250	6 tekercs

Karton ár (6 darab)

Akciós ár: nettó **19.990,-** Ft

WEB ár: nettó **14.990,-** Ft



## Javasolt kiegészítők:

## KÉZI ADAGOLÓ ZSUGORFÓLIÁHOZ

Karton csomagolásához, a fólia könnyen letekerhető a kis súlyú adagolóról, 500 mm széles fóliához.

Fólia nélkül.



cikkszám  
107 882 050

mator

## BIZTONSÁGI KÉS SECUMAX 320



Secumax 320 mindenféle fólia specialistája: síkfólia, zsugorfólia, stretchfólia, bőr vagy akár biztonsági öv. **GS tesztelt.** Jobb- és balkezesek számára egyaránt alkalmas. Rejtett penge, **4-szer használható.** A biztonságos pengecseré a mágnesnek köszönhető. **ragasztószalagvágó**(5 / 3,5 mm). Üvegszálerősítésű műanyag nyél.

cikkszám	vágásmélység mm	teljes hossz mm	súly g
101 192 774	4	158	47.4



### COSMO CL-300.110 PVC TISZTÍTÓ

Erős oldó hatóanyag karcok, repedések eltávolítására kemény, nem átlátszó PVC, PS, ABS, PMMA (Acryl)-re

Alkalmazási területek: PVC-ablak gyártás, bútór- és reklámpipar

cikkszám	tartalom ml	akciós ár	WEB ár
110 642 120	1000	3 190 Ft	3 067 Ft

**3.067,-** Ft-tól



### COSMO CL-300.120 PVC-TISZTÍTÓ

Enyhén oldó tisztítószer, ragasztók, jelölések és durva szennyeződések eltávolítására.

Alkalmazás: különféle nem átlátszó, hőre lágyuló és hőre keményedő műanyagok ipari tisztítására, pl. műanyag ablakok kemény fehér PVC profiljai.

cikkszám	tartalom ml	akciós ár	WEB ár
110 642 121	1000	2 990 Ft	2 760 Ft

**2.760,-** Ft-tól



### COSMO CL-300.140 - PVC TISZTÍTÓSZER

Műanyag tisztítószer, nem oldódó.

Alkalmazási területek:

A por, a védőfólia ragasztómaradványai, zsírceruza, guminyomok, friss PUR-hab és friss tömítőanyag-maradványok, valamint kátrány/bitumenfröccsenések tisztítása. Számos műanyag felületen való jó kompatibilitása és antisztatikus hatása miatt különösen alkalmas a vásárpí-téshez, a jelzőiparhoz stb.

cikkszám	akciós ár	WEB ár
110 642 118	3 290 Ft	3 150 Ft

**3.150,-** Ft-tól



### COSMO CL-300.150 SPECIÁLIS TISZTÍTÓ

Gyorsan száradó, speciális tisztítószer, porszórt és eloxált alumínium és műanyag felületekhez. Friss ragasztó, purhab, tömítőanyagok, jelölések stb. eltávolítására.

cikkszám	szín	tartalom ml	akciós ár	WEB ár
110 642 123	színtelen	1000	2 490 Ft	2 370 Ft

**2.370,-** Ft-tól



weiss

**COSMO CA-500 PILLANATRAGASZTÓ****Különböző gumi- és műanyagfelületek ragasztására ablakbeépítésnél**A termék előnyei:

- különösen gyors kötés
- nagy szilárdság
- kemény ragasztófuga

viszkozitás: 20 mPa-s

cikkszám	tartalom g	akciós ár	WEB ár
110 611 190	20	790 Ft	751 Ft
110 611 191	50	1 790 Ft	1 646 Ft

**751,-** Ft-tól

weiss

**COSMO SL-660 PVC RAGASZTÓ**

- Gyors szerkezeti ragasztás kemény PVC anyagokon. A ragasztó időjárásálló, ezért alkalmas ablakok, kiegészítő profilok, redőny alkatrészek, ereszcatornák, csövek ragasztására.
- Különleges jellemzők: UV- és időjárásálló, jó hőmérséklet ellenállás, gyors alkalmazás, tixotróp.
- Alkalmazási példák: kemény PVC, habosított lemezek ragasztása

cikkszám	szín	tartalom g	viszkozitás mPa-s	akciós ár	WEB ár
110 611 780	átlátszó	200	kb. 4000	1 490 Ft	1 365 Ft
110 611 781	fehér	200	kb. 4000	1 390 Ft	1 302 Ft

**1.302,-** Ft-tólillbruck  
making it perfect.**BUTILSZALAG ALU - ME402**

Az illbruck ME402 Butilszalag Alu egy öntapadó, nagy tapadószilárdságú plasztó-elasztikus butilgumikeverékből áll, amely egyik oldalán szakadásálló, UV- és időjárásálló műanyag/alumínium kompozit fóliával van laminálva.

A termék előnyei:

- Primer nélkül tapad számos szubsztrátumhoz
- UV- és időjárásálló felület
- Lég- és párazáró

Alkalmazások:

- Varratok és átfedések tömítésére, javítására kül- és beltérben
- Az időjárásnak kitett fugák javítása vagy felújítása (pl. üvegházak építésénél)
- Csatlakozások, varratok vagy illesztések tömítése, ahol lég- és páradiffúziómentes tömítésre van szükség

anyag: butilkaucsuk

cikkszám	szélesség mm	tekeres hossza m	vastagság mm	akciós ár	WEB ár
110 622 610	40	25	0.7	8 990 Ft	8 826 Ft
110 622 614	60	25	0.7	11 990 Ft	11 790 Ft
110 622 613	100	25	0.7	15 990 Ft	15 399 Ft

**8.826,-** Ft-tól



## ABLAKFÓLIA ME508 TWINAKTIV VV EW

**Öntapadó TwinAktív fólia.** A teljesen öntapadó illbruck ME508 TwinAktív VV ablakcsatlakoztató fuga tömítésére szolgál. Inteligens és erős tapadása megkönnyíti a beépítést minden felületen. A váltakozó Sd-érték miatt a fólia mind belül, mind kívül használható. A termék emiatt megfelel a RAL követelményeinek ajtókhöz és ablakokhoz, miszerint "bent tömítettebb, mint kint".

### A termék előnyei:

- B2 normál gyúlékonyság
- **beltéri és kültéri használatra alkalmas fólia**
- Páratartalom-függő kompozit fólia puha gyapjúval
- alacsony tervezési kockázat, mivel nem összetéveszthető
- kiváló száradási képesség (penész megelőzés)
- intelligens nedvességmenedzsmint váltott Sd-értékkel
- RAL minőségi jelzéssel "fugatömítő komponensek és rendszerek"
- 9 hónapig UV-álló
- Teljesen öntapadó



cikkszám	szélesség mm	tekercs hossza m	eltarthatóság kb. hó	tekercs / karton db	akciós ár	WEB ár
110 621 280	70	25	24	4	7 990 Ft	7 830 Ft
110 621 281	100	25	24	3	9 290 Ft	9 104 Ft
110 621 282	140	25	24	2	13 490 Ft	13 220 Ft
110 621 283	200	25	24	1	19 990 Ft	19 590 Ft
110 680 442	250	25	24	1	23 990 Ft	23 510 Ft
110 680 443	300	25	24	1	25 990 Ft	25 470 Ft
110 680 444	70	75	24	1	21 490 Ft	21 100 Ft
110 680 445	100	75	24	1	25 990 Ft	25 470 Ft

**7.830,-** Ft-tól



## ME902 BUTIL ÉS BITUMENES ALAPOZÓ SPRAY

Az illbruck ME902 Butyl & Bitumen Spray Primer tapadást fokozó és alapozó előkezelésre szolgál az illbruck butil és bitumen szalagok felhordásakor.

### A termék előnyei:

- Könnyen alkalmazható a szórófejes doboz miatt
- optimalizálja a tapadást
- a felület enyhe megkeményedése
- rövid száradási idő



cikkszám	anyag	szín	tartalom ml	akciós ár	WEB ár
110 623 826	polimer oldat	áttátszó	500	4 190 Ft	4 106 Ft

**4.106,-** Ft-tól





making it perfect.



## EPDM FÓLIA ME220 KÜLTÉRI

Az illbruck ME220 EPDM-Folie Außen az ajtók és álló ablakok alsó csatlakozóinak külső, a kerület területéhez való külső tömítésére szolgál. Az ME220 alkalmas az épület alján lévő szerkezeti vízszigeteléseként a DIN 18195-4 és DIN 18195-6 9. szakasz szerinti vízszigetelések csatlakozásaihoz.



### A termék előnyei:

- rendkívül időjárás- és hőmérsékletálló
- nagyfokú rugalmasság

# 4.444,- Ft-tól

szín: fekete  
vastagság: 0,7 mm

cikkszám	szélesség mm	tekercs hossza m	akciós ár	WEB ár
110 680 365	100	20	4 556 Ft	4 444 Ft
110 680 366	150	20	6 509 Ft	6 349 Ft
110 680 367	200	20	8 462 Ft	8 254 Ft
110 680 368	250	20	11 066 Ft	10 794 Ft
110 680 369	300	20	13 018 Ft	12 698 Ft
110 680 370	350	20	14 971 Ft	14 603 Ft
110 680 371	400	20	17 575 Ft	17 143 Ft
110 680 372	450	20	19 528 Ft	19 047 Ft
110 680 373	1500	20	65 092 Ft	63 491 Ft



making it perfect.

## ME210 EPDM-FÓLIA BELSŐ

Az ME210 EPDM fólia ajtók, ablakok, homlokzatok csatlakozóinak belső oldali lég- és párazáró tömítésére szolgál.



### A termék előnyei:

- nagyfokú rugalmasság
- könnyű szerelés a butil vagy az öntapadás nagy ragasztóerejének köszönhetően
- B2 normál gyúlékonyság

# 5.027,- Ft-tól

szín: fekete  
vastagság: 0,75 mm

cikkszám	szélesség mm	tekercs hossza m	akciós ár	WEB ár
110 680 433	100	20	5 153 Ft	5 027 Ft
110 680 434	150	20	7 362 Ft	7 181 Ft
110 680 435	200	20	9 571 Ft	9 335 Ft
110 680 436	250	20	12 515 Ft	12 208 Ft
110 680 437	300	20	14 724 Ft	14 362 Ft
110 680 438	350	20	16 933 Ft	16 516 Ft
110 680 439	400	20	19 877 Ft	19 389 Ft
110 680 440	450	20	22 086 Ft	21 543 Ft
110 690 070	1500	20	81 454 Ft	79 451 Ft



making it perfect.



## EPDM-FÓLIARAGASZTÓ - OT015

Az Illbruck OT015 EPDM fóliaragasztó oldószer tartalmú ragasztó sztirol-kaucsuk alapon és lehetővé teszi az Illbruck EPDM fóliák ragasztását az építészetben szokásos alapokra, mint pl. beton, falazat, fa, alumínium acél, valamint számos hideg bitumen, az EPDM fólia átfedő kötéseire is.



### A termék előnyei:

- nagyon jó időjárás- és hőmérsékletállóság
- kiválóan ragad betonhoz, vakolathoz, acélhoz és alumínium lemezekhez

# 2.930,- Ft-tól

cikkszám	tartalom ml	szín	nettó akciós ár	WEB ár
110 621 810	600	fekete	2 990 Ft	2 930 Ft



## TEROSON AD KDS 570ML FEKETE

Speciális polimer ablak beépítéseknél-, a homlokzati elemek szerelésénél- és a fémszerkezetek illesztéseinek alkalmazott tömítő szalagok (fóliák) univerzális rögzítéséhez.



Nedvességre kötő, gyorsan keményedő, 1K, MS polimer. -5° C fagyhatárig alkalmazható

szín: szürke  
tartalom: 570 ml  
csomagolás: tömlő

# 2.205,- Ft-tól

cikkszám	nettó akciós ár	WEB ár
110 680 041	2 250 Ft	2 205 Ft

**SOUDAL**
**1K PISZTOLYHAB PROFESSIONAL B3**

kivitel: B3  
 szín: pezsgőszín  
 tartalom: 750 ml  
 habkihozatal kb.: 65 l

**cikkszám** **akciós ár**  
 110 680 298 1 450 Ft / db

**1.450,- Ft**

**SOUDAL**
**1K - TÉLI PISZTOLYHAB PROFESSIONAL 60**

kivitel: B3  
 szín: pezsgőszín  
 tartalom: 750 ml  
 habkihozatal kb.: 65 l

**cikkszám** **akciós ár**  
 110 680 299 1 490 Ft / db

**1.490,- Ft**

**SOUDAL**
**1K-PISZTOLYHAB LOW EXPANSION GUN**

kivitel: B2  
 szín: pezsgőszín  
 tartalom: 750 ml  
 habkihozatal kb.: 26-30 l

**cikkszám** **akciós ár**  
 110 680 352 1 650 Ft / db

**1.650,- Ft**

**3 karton (36 db) hab vásárlása esetén  
 ajándékba adunk  
 egy pisztolytisztítót és egy habpisztolyt.**



**+**  
**ajándék**

**Pisztolytisztító**

Purhab pisztolyok és szelepe-  
 nek tisztítására vagy nem ki-  
 kötött purhabok eltávolítására  
 alkalmazható, gyorsan és egy-  
 szerűen.

cikkszám: **994098105**

**Habpisztoly**

Compact PU-pisztoly

- Professzionális felhasználásra
- Jó minőségű
- Könnyű
- Könnyen tisztítható

cikkszám: **994098104**

Amíg a készlet tart.

# elérhetőségeink

## biatorbágyi központ

2051 Biatorbágy, Dózsa György út 54.  
(Pf.35)

**nyitvatartás:** H-P 7:30 - 16:00

**email:** info@schachermayer.hu

**telefon:** +36 23 530 980

## győri kirendeltség

9022 Győr, Móricz Zsigmond rakpart 6-8.

**nyitvatartás:** H-P 7:30 - 16:00

**email:** gyor@schachermayer.hu

## miskolci kirendeltség

3527 Miskolc, József Attila u. 74.

**nyitvatartás:** H-P 7:30 - 16:00

**email:** miskolc@schachermayer.hu

## Belső értékesítőink elérhetőségei:

### Balogh Zoltán

+36 46 503 948

zoltan.balogh@schachermayer.hu

### Hegedűs István

+36 96 543 753

istvan.hegedus@schachermayer.hu

### Kisfaludi Zoltán

+36 23 530 990

zoltan.kisfaludi@schachermayer.hu

### Pintér Tamás

+36 23 530 988

tamas.pinter@schachermayer.hu

### Cseh Tamás

+36 23 503 949

tamas.cseh@schachermayer.hu

### Horváth Roland

+36 96 543 752

roland.horvath@schachermayer.hu

### Nagy Zoltán

+36 23 530 994

zoltan.nagy@schachermayer.hu

### Sánta Attila

+36 23 530 983

attila.santa@schachermayer.hu

### Deák Barnabás

+36 23 530 995

barnabas.deak@schachermayer.hu

### Inklovicsova Mónika

+36 46 504 855

monika.inklovicsova@schachermayer.hu

### Ominger Gabriella

+36 96 543 750

gabriella.ominger@schachermayer.hu

### Sztaniszláv-Sélley Mónika

+36 23 530 982

monika.selley@schachermayer.hu

## Belsőépítészeti üzleti részlegünk területi képviselőinek elérhetőségei:

### Bognár Ákos

+36 30 619 0541

akos.bognar@schachermayer.hu

### Herbert-Juhász Tibor

+36 30 589 1253

tibor.herbertjuhasz@schachermayer.hu

### Pusztay László

+36 30 928 2189

laszlo.pusztay@schachermayer.hu

### Bata Jenő

+36 30 343 6239

jeno.bata@schachermayer.hu

### Keresztes László

+36 30 201 3664

laszlo.keresztes@schachermayer.hu

### Bartha Gergely

+36 30 479 8922

gergely.bartha@schachermayer.hu

### Önböli Mihály

+36 30 586 9756

mihaly.omboli@schachermayer.hu

## Építés, fém és üveg üzleti részlegünk területi képviselőinek elérhetőségei:

### Bosnyák Attila

+36 30 641 4953

attila.bosnyak@schachermayer.hu

### Mesics Gábor

+36 30 485 0756

gabor.mesics@schachermayer.hu

### Gyenes János

key account

+36 30 916 4025

janos.gyenes@schachermayer.hu

### Drexler Gábor

+36 30 201 3663

gabor.drexler@schachermayer.hu

### Tarnóczy Tamás

+36 30 748 5745

tamas.tarnoczy@schachermayer.hu

### Méhes Béla

+36 30 915 1708

bela.mehes@schachermayer.hu

## Telepített gépes üzleti részlegünk területi képviselőinek elérhetőségei:

### Mezei Péter

+36 30 449 2871

peter.mezei@schachermayer.hu

### Gáspár Mátyás

+36 30 864 3490

matyas.gaspar@schachermayer.hu

### Szolodkij Vladisláv szerviztechnikus

+36 30 619 0539

vladislav.szolodkij@schachermayer.hu

**Schachermayer Kft.**

H-2051 Biatorbágy, Dózsa György út 54.

Telefon: +36 23/530-980

e-mail: info@schachermayer.hu

**Győri kirendeltség**

H-9022 Győr, Móricz Zsigmond rakpart 6-8.

Telefon: +36 23/530-980

e-mail: gyor@schachermayer.hu

**Miskolci kirendeltség**

H-3527 Miskolc, József Attila u. 74.

Telefon: +36 23/530-980

e-mail: miskolc@schachermayer.hu

**Külföldi fióktelepek**

Csehország - Szlovénia - Szlovákia - Horvátország

Lengyelország - Bosznia-Hercegovina - Románia

Szerbia - Olaszország - Montenegró - Németország

**BMG akció**

2024/1 2024.02.01 - 2024.04.30



[www.schachermayer.hu](http://www.schachermayer.hu)

[www.vasalat.hu](http://www.vasalat.hu)

e-mail: info@schachermayer.hu